

Produktübersicht



Klug beraten

KLUG-CONSERVATION bietet seit über 150 Jahren hochwertige und wirtschaftliche Lösungen für die Erhaltung von Kulturgut für Archive, Museen, Bibliotheken und Bild-einrahmer. Die Konservierung des materiellen Kulturerbes ist die Kernkompetenz von KLUG-CONSERVATION. Eine sachgerechte Konservierung des Materiellen respektiert und erhält stets den immateriellen Wert des kulturellen Gegenstands.

Durch die enge Zusammenarbeit mit unseren Kunden und in Kooperation mit der Papierindustrie, Akademien, Forschungsgesellschaften und Hochschulen entwickeln wir stetig verbesserte und neue Produkte. Damit sorgen wir für höchste Qualität und einen Vorsprung an Wissen, welches wir auch in Form unserer »Wissensfolder« gerne mit Ihnen teilen.

Für Fragen steht Ihnen unser Mitarbeiterteam oder wir gerne persönlich mit Rat und Tat zur Seite.



Michael Kühner



Peter Lang

Stand dieser Broschüre: Dezember 2023

Qualitätsgarantie

KLUG-CONSERVATION produziert seine Qualitäten nach eigenen Vorgaben und konsequent nach den anerkannten Normen der Alterungsbeständigkeit.

Auf Basis der technologischen Grundlage der Normen DIN EN ISO 9706 und DIN ISO 16245 gewähren wir eine rechtsverbindliche Qualitätsgarantie. Produkte für die Fotoarchivierung sind zusätzlich PAT-getestet.

Die von uns auf alle Produkte gewährte Qualitätsgarantie stellt in rechtlicher Hinsicht eine über die bloße Gewährleistung hinausgehende selbstständige Erklärung dar, dass unsererseits rechtsverbindlich zugesichert wird, dass das Material die genannten Eigenschaften aufweist.

Für Sie als Kunden bedeutet dies, dass ungeachtet eventueller Einzelmessungen und Einzelergebnisse von z. B. unabhängigen Testinstituten, wie der Papiertechnischen Stiftung (PTS), das Produkt grundsätzlich den in der Qualitätsgarantie genannten Kriterien entspricht.



Unendliche Möglichkeiten



Vom Standardsortiment über das Baukastenprinzip zum komplett individuellen Produkt.

Sie haben die Idee – wir haben die Lösung!

Falls sich Ihr Wunschprodukt nicht in unserem Standardsortiment befindet oder es die Möglichkeiten unserer Konfiguratoren erschöpft, entwickeln wir zusammen mit Ihnen auch völlig individuelle Anfertigungen. Als Basis dienen ausschließlich unsere konservierenden, garantiert alterungsbeständigen Papierwerkstoffe, womit sich unkonventionelle, kreative Ideen umsetzen lassen – vom Einzelstück bis zur Großserie. Wir beraten Sie gern.

- **Standardsortiment:** lagernd bzw. kurzfristig verfügbar (Produkte in diesem Katalog)
- **Baukastenprinzip:** Sie sind in unserem Standardsortiment nicht fündig geworden. Unser Bestand erlaubt vielfältige Kombinationsmöglichkeiten (z. B. Farbe, Dicke, Format, ...) – nutzen Sie auch unsere Online-Konfiguratoren.
- **Individuelles Produkt:** Ihren Vorstellungen entsprechend entwickeln wir mit Ihnen Ihr Wunschprodukt. Gerne beraten wir Sie zu speziellen Anforderungen in der Bestandserhaltung.

Unsere Plus-Leistungen für Sie im Überblick



Beratung

- Kostenlose Sichtung Ihres Bestandes
- Kostenlose Erstellung einer Konservierungskonzeption
- Gesamtabwicklung Ihres Konservierungsvorhabens

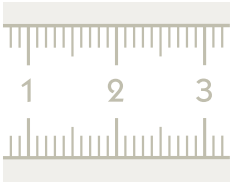

Messen

- Kostenlose Bereitstellung einer Vermessungshilfe zum schnelleren, genauen Erfassen von zwei- (z.B. Graphiken, Fotos etc.) und dreidimensionalen (z.B. Bücher, Akten etc.) Objekten
- Millimetergenaues Erfassen von Objektmaßen, Signaturen und Titeln durch uns



Schneiden

- Formate mit Plusoleranz – max. ± 7 mm
- Grobschnitte der Formate (Halbieren, Dritteln, Vierteln, Sechsteln, Achtern, Neunteln) für die meisten Produkte ab 1 Verkaufseinheit (VE) ohne Berechnung
- Feinschnitte (z. B. Vierseitenbeschnitt), Wunsch- und Sonderformate möglich
- Passepartout-Schneideservice

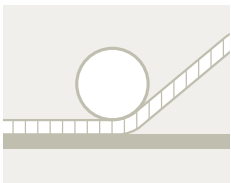

Kaschieren

- Individuelle Kaschierungen möglich (Baukastenprinzip)
- Jede gewünschte Kartonstärke lieferbar
- Sonderfarben möglich



Konfektionieren

- Individuelle Verpackungseinheiten auf Wunsch
- Riesverpackungen in Papier oder Folienbeutel
- Konfektionierung von individuellen Warenkombinationen auf Wunsch (z.B. Box befüllt mit Hüllen etc.)

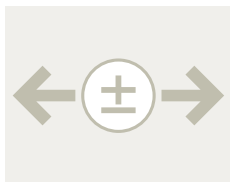

Toleranzen

Folgende Fertigungstoleranzen sind zu beachten:

- **Mengentoleranzen für Papier**
 $\pm 3 \%$ mindestens jedoch ± 5 Bogen je Verkaufseinheit (VE)
- **Mengentoleranzen für Karton, Wellpappe**
 $\pm 3 \%$
- **Mengentoleranzen für Umschläge/Hüllen, Mappen, Boxen**
 $\pm 8 \%$
- **Flächengewichtstoleranzen**
 $\pm 7 \%$
- **Dickentoleranzen**
Papier und Karton bis $300 \text{ g/m}^2 \pm 10 \%$, Karton $> 300 \text{ g/m}^2 \pm 5 \%$, Wellpappe $\pm 8 \%$
- **Maßtoleranzen für Papier und Karton**
Formate mit Plus toleranz – max $\pm 7 \text{ mm}$, Schneidtoleranz Vierseitenbeschnitt $\pm 2 \text{ mm}$
- **Maßtoleranzen für Wellpappe**
Schneidtoleranz $\pm 3 \text{ mm}$
- **Maßtoleranzen für Rollenpapier**
Rollenbreite $\pm 5 \text{ mm}$, Lauflänge $\pm 3 \%$
- **Maßtoleranzen für Umschläge, Mappen, Boxen**
Plus toleranz bis 5%
- **Maßtoleranzen für Hüllen**
Winkeltoleranz $\pm 2 \text{ mm}$, Formattoleranz $\pm 3 \text{ mm}$
- **Maßtoleranzen für Hülsen**
Durchmesser und Wandstärke $\pm 0,3 \text{ mm}$, Längen $\pm 10 \text{ mm}$
- **Rechtwinkligkeitstoleranzen bei Zuschnitten mit Vierseitenbeschnitt**
Winkeltoleranz $0,6 \%$ mindestens jedoch 3 mm auf 1 m Länge
- **Planlageabweichungen von Wellpappe**
Planlageabweichung $\pm 15 \text{ mm}$ auf 1 m Länge
- **Stippen (Faserrückstände und Zellstoff-Verunreinigungen)**
Stippen bis zu einer Größe von $0,4 \text{ mm}$ sind unbedeutend. Stippen bis $0,9 \text{ mm}$ sind bis zu einer Anzahl von zwei Punkten je m^2 nach Passepartoutkarton-Standard zu akzeptieren
- **pH Toleranzen**
 $\pm 0,5$ Punkte (pH $7,0$ auch zulässig pH $6,5$ und $7,5$)

Abweichende Toleranzen sind separat zu vereinbaren.

1. Karton

1.1	Passepartoutkarton	14
1.2	Museumskarton	20
1.3	Rückwandkarton	24
1.4	Archivkarton	25
1.5	Fotoarchivkarton	27
1.6	Löschkarton	29
1.7	Passepartout-Konfigurator	32

2. Wellpappe

2.1	Wellpappe	33
-----	-----------------	----

3. Wabe

3.1	Wabe	38
-----	------------	----

4. Papier

4.1	Archivpapier	39
4.2	Museumspapier	40
4.3	Fotoarchivpapier	42
4.4	Japanpapier	43
4.5	Seidenpapier	44
4.6	Archivpapier transparent.....	46
4.7	Löschpapier	47

5. Boxen

5.1	Klappkassetten	48
5.2	Wickelverpackungen	59
5.3	Archivboxen	61
5.4	Archivboxen für gerollte Objekte	69
5.5	Schuber, Stehsammler	72
5.6	Stülpboxen	75
5.7	Faltschachtel für Rollfilme	81
5.8	Boxen-Konfigurator	82

6. Hülsen

6.1	Hülsen aus Museumskarton	83
-----	--------------------------------	----

7. Aktendeckel / Mappen

7.1	Aktendeckel	84
7.2	Mappen ohne Klappen	85
7.3	Mappen mit Klappen „Jurismappen“	86
7.4	Mappen mit Mechanik	96
7.5	Graphikbetten	96

8. Umschläge/Hüllen

8.1	Umschläge mit Nachfalz	97
8.2	Hüllen in U-Form	98
8.3	Hüllen in L-Form	101

8.4	Hüllen mit Lochrand	102
8.5	Klappumschläge	104
8.6	Urkundenhüllen	105
8.7	Siegelschutzhüllen	106

9. Klebstoffe/Klebebänder

9.1	Klebstoffe	107
9.2	Klebebänder	108

10. Zubehör

10.1	Etikettenpapier	109
10.2	Signaturschilder	110
10.3	Etikettenrahmen	111
10.4	Strichcodeträger	112
10.5	Montagehilfen	112
10.6	Verschlussbänderolen	113
10.7	Polyestervlies	114
10.8	Abheftmechanik	114
10.9	Albertina Kompresse	115
10.10	Panduranstift	115
10.11	Set zur Bestimmung des Flächengewichts	116

11. Boxing System

11.1	Boxenfertigungssystem	117
------	-----------------------------	-----

1. Karton

1.1 Passepartoutkarton

H – Sorten weiß



Preisgünstiger Passepartoutkarton für die konservierende Bildeinrahmung und Präsentation Ihrer Objekte. Decken velin oder gerippt, in diversen Weiß-Tönen mit hoher Lichtechtheit. Der Basiskarton ist weiß.

Grobschnitte der Formate (Halbieren, Dritteln, Vierteln, Sechsteln, Achteln, Neunteln) ab 1 VE ohne Berechnung. Andere Formate auf Anfrage.

Bitte beachten Sie: Die dargestellten Farben und Oberflächen entsprechen annähernd den tatsächlichen Farben und Oberflächen. Bitte fordern Sie Einzelmuster an.

Artikel-Nr.	Dicke (mm)	Format (cm)	Flächengewicht (g/m ²)	Bg./VE	Farbe (weiß und getönte Decken/Basiskarton weiß)
10162	1,6	80 x 100	1140	10	H10 porzellan, gerippt
10163	1,6	100 x 140	1140	10	H10 porzellan, gerippt
10212	2,1	80 x 100	1635	10	H10 porzellan, gerippt
10213	2,1	100 x 140	1635	10	H10 porzellan, gerippt
10302	3,1	80 x 100	2250	10	H10 porzellan, gerippt
10303	3,1	100 x 140	2250	5	H10 porzellan, gerippt
11162	1,6	80 x 100	1140	10	H11 reinweiß, gerippt
11163	1,6	100 x 140	1140	10	H11 reinweiß, gerippt
11212	2,1	80 x 100	1635	10	H11 reinweiß, gerippt
11213	2,1	100 x 140	1635	10	H11 reinweiß, gerippt
11302	3,1	80 x 100	2250	10	H11 reinweiß, gerippt
11303	3,1	100 x 140	2250	5	H11 reinweiß, gerippt
12162	1,6	80 x 100	1140	10	H12 puder, gerippt
12163	1,6	100 x 140	1140	10	H12 puder, gerippt
12212	2,1	80 x 100	1635	10	H12 puder, gerippt
12213	2,1	100 x 140	1635	10	H12 puder, gerippt
12302	3,1	80 x 100	2250	10	H12 puder, gerippt
12303	3,1	100 x 140	2250	5	H12 puder, gerippt
13162	1,6	80 x 100	1140	10	H13 chamois, velin
13163	1,6	100 x 140	1140	10	H13 chamois, velin
13212	2,1	80 x 100	1635	10	H13 chamois, velin
13213	2,1	100 x 140	1635	10	H13 chamois, velin
13302	3,1	80 x 100	2250	10	H13 chamois, velin
13303	3,1	100 x 140	2250	5	H13 chamois, velin
14162	1,6	80 x 100	1140	10	H14 elfenbein, velin
14163	1,6	100 x 140	1140	10	H14 elfenbein, velin
14212	2,1	80 x 100	1635	10	H14 elfenbein, velin
14213	2,1	100 x 140	1635	10	H14 elfenbein, velin

Bg. = Bogen ; VE = Verkaufseinheit ; ¹⁾ Zuschnitte gegen Berechnung ; ²⁾ Zuschnitte nicht möglich ; ³⁾ kein Vierseitenbeschnitt ; ⁴⁾ geriest in Packpapier je VE ; ⁵⁾ zzgl. Fracht u. Verpackung ; ⁶⁾ Verkauf nur in ganzen VEs ; ⁷⁾ Lieferung ab 250 Stück ; ⁸⁾ Verkauf ab 1 VE

1. Karton

1.1 Passepartoutkarton

H – Sorten weiß

Artikel-Nr.	Dicke (mm)	Format (cm)	Flächengewicht (g/m ²)	Bg./VE	Farbe (weiß und getönte Decken/Basiskarton weiß)
14302	3,1	80 x 100	2250	10	H14 elfenbein, velin
14303	3,1	100 x 140	2250	5	H14 elfenbein, velin
20162	1,6	80 x 100	1140	10	H20 schneeweiß, velin
20163	1,6	100 x 140	1140	10	H20 schneeweiß, velin
20212	2,1	80 x 100	1635	10	H20 schneeweiß, velin
20213	2,1	100 x 140	1635	10	H20 schneeweiß, velin
20312	3,1	80 x 100	2250	10	H20 schneeweiß, velin
20303	3,1	100 x 140	2250	5	H20 schneeweiß, velin
21162	1,6	80 x 100	1140	10	H21 hellweiß, gerippt
21163	1,6	100 x 140	1140	10	H21 hellweiß, gerippt
21212	2,1	80 x 100	1635	10	H21 hellweiß, gerippt
21213	2,1	100 x 140	1635	10	H21 hellweiß, gerippt
21312	3,1	80 x 100	2250	10	H21 hellweiß, gerippt
21303	3,1	100 x 140	2250	5	H21 hellweiß, gerippt
22162	1,6	80 x 100	1140	10	H22 weiß, velin
22212	2,1	80 x 100	1635	10	H22 weiß, velin
22312	3,1	80 x 100	2250	10	H22 weiß, velin
24163	1,6	100 x 140	1140	10	H24 naturweiß,velin
24213	2,1	100 x 140	1635	10	H24 naturweiß,velin
24303	3,1	100 x 140	2250	5	H24 naturweiß,velin
25163	1,6	100 x 140	1140	10	H25 weiß, gerippt
25213	2,1	100 x 140	1635	10	H25 weiß, gerippt
25303	3,1	100 x 140	2250	5	H25 weiß, gerippt

Bg. = Bogen ; VE = Verkaufseinheit ; ¹⁾ Zuschnitte gegen Berechnung ; ²⁾ Zuschnitte nicht möglich ; ³⁾ kein Vierseitenbeschnitt ; ⁴⁾ geriest in Packpapier je VE ; ⁵⁾ zzgl. Fracht u. Verpackung ; ⁶⁾ Verkauf nur in ganzen VEs ; ⁷⁾ Lieferung ab 250 Stück ; ⁸⁾ Verkauf ab 1 VE

1. Karton

1.1 Passepartoutkarton

H – Sorten schwarz

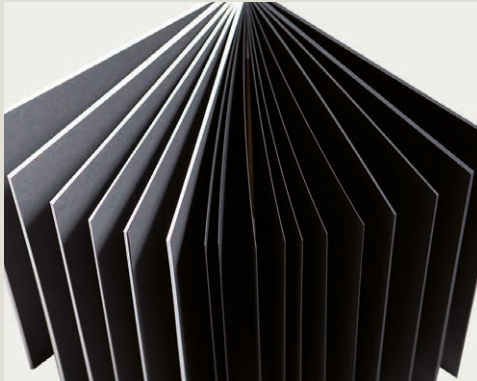

Preisgünstiger Passepartoutkarton für die konservierende Bildeinrahmung und Präsentation Ihrer Objekte. Alle Qualitäten mit hoher Lichtechtheit. Der Basiskarton ist schwarz oder weiß.

Grobschnitte der Formate (Halbieren, Dritteln, Vierteln, Sechsteln, Achteln, Neunteln) ab 1 VE ohne Berechnung. Andere Formate auf Anfrage.

Artikel-Nr.	Dicke (mm)	Format (cm)	Flächengewicht (g/m ²)	Bg./VE	Farbe
<i>H17, Decke schwarz, Basiskarton schwarz</i>					
17162	1,6	80 x 100	1140	10	schwarz, gerippt/schwarz
17203	2,1	80 x 100	1635	10	schwarz, gerippt/schwarz
17303	3,1	80 x 100	2250	10	schwarz, gerippt/schwarz
<i>H68 Decke schwarz, Basiskarton weiß</i>					
68162	1,6	80 x 100	1140	10	schwarz, gerippt/weiß
68212	2,1	80 x 100	1635	10	schwarz, gerippt/weiß
68303	3,1	80 x 100	2250	10	schwarz, gerippt/weiß

Bg. = Bogen ; VE = Verkaufseinheit ; ¹⁾ Zuschnitte gegen Berechnung ; ²⁾ Zuschnitte nicht möglich ; ³⁾ kein Vierseitenbeschnitt ; ⁴⁾ geriest in Packpapier je VE ; ⁵⁾ zzgl. Fracht u. Verpackung ; ⁶⁾ Verkauf nur in ganzen VEs ; ⁷⁾ Lieferung ab 250 Stück ; ⁸⁾ Verkauf ab 1 VE

1. Karton

1.1 Passepartoutkarton

015 – altweiß



Preisgünstiger, altweiß durchgefärbter Passepartoutkarton für die konservierende Bildeinrahmung und Präsentation Ihrer Objekte. Dieser Karton ist auch im Großformat erhältlich (182 x 252 cm).

Grobschnitte der Formate (Halbieren, Dritteln, Vierteln, Sechsteln, Achteln, Neunteln) ab 1 VE ohne Berechnung. Andere Formate auf Anfrage.

Artikel-Nr.	Dicke (mm)	Format (cm)	Flächengewicht (g/m ²)	Bg./VE	Farbe
015075/5	0,75	84 x 124	550	25	altweiß durchgefärbt
015075/7	0,75	124 x 144	550	20	altweiß durchgefärbt
01515/6	1,5	84 x 124	1130	15	altweiß durchgefärbt
01515/7	1,5	124 x 144	1130	10	altweiß durchgefärbt
01526/7	2,6	170 x 252 ¹⁾⁵⁾	1970	3 ⁴⁾⁶⁾	altweiß durchgefärbt
01530/7	3,0	124 x 144	2200	10	altweiß durchgefärbt

Bg. = Bogen ; VE = Verkaufseinheit ; ¹⁾ Zuschnitte gegen Berechnung ; ²⁾ Zuschnitte nicht möglich ; ³⁾ kein Vierseitenbeschnitt ; ⁴⁾ gerüst in Packpapier je VE ; ⁵⁾ zzgl. Fracht u. Verpackung ; ⁶⁾ Verkauf nur in ganzen VEs ; ⁷⁾ Lieferung ab 250 Stück ; ⁸⁾ Verkauf ab 1 VE

1. Karton

1.1 Passepartoutkarton

018 – weiß



Preisgünstiger, weiß durchgefärbter Passepartoutkarton für die konservierende Bildeinrahmung und Präsentation Ihrer Objekte.

Grobschnitte der Formate (Halbieren, Dritteln, Vierteln, Sechsteln, Achteln, Neunteln) ab 1 VE ohne Berechnung. Andere Formate auf Anfrage.

Artikel-Nr.	Dicke (mm)	Format (cm)	Flächengewicht (g/m ²)	Bg./VE	Farbe
018905	0,5	100 x 140	365	50	weiß durchgefärbt
018906	0,65	100 x 140	415	50	weiß durchgefärbt
018910/1	1,0	80 x 100	750	25	weiß durchgefärbt
018910	1,0	100 x 160	750	25	weiß durchgefärbt
018915/1	1,5	80 x 100	1130	20	weiß durchgefärbt
018915/2	1,5	100 x 140	1130	10	weiß durchgefärbt
018920/1	2,0	80 x 100	1510	10	weiß durchgefärbt
018920/2	2,0	100 x 140	1510	10	weiß durchgefärbt
018925/2	2,5	100 x 140	1895	10	weiß durchgefärbt
018926/7	2,6	170 x 252 ¹⁾⁴⁾	1780	3 ⁵⁾⁶⁾	weiß durchgefärbt
018930/1	3,0	100 x 140	2100	10	weiß durchgefärbt
018930/2	3,0	100 x 140	2100	10	weiß durchgefärbt

Bg. = Bogen ; VE = Verkaufseinheit ; ¹⁾ Zuschnitte gegen Berechnung ; ²⁾ Zuschnitte nicht möglich ; ³⁾ kein Vierseitenbeschnitt ; ⁴⁾ gerüst in Packpapier je VE ; ⁵⁾ zzgl. Fracht u. Verpackung ; ⁶⁾ Verkauf nur in ganzen VEs ; ⁷⁾ Lieferung ab 250 Stück ; ⁸⁾ Verkauf ab 1 VE

1. Karton

1.1 Passepartoutkarton

019 – naturweiß/weiß



Preisgünstiger, zweifarbig naturweiß/weißer Passepartoutkarton für die konservierende Bildeinrahmung und Präsentation Ihrer Objekte.

Grobschnitte der Formate (Halbieren, Dritteln, Vierteln, Sechsteln, Achtern, Neunteln) ab 1 VE ohne Berechnung. Andere Formate auf Anfrage.

Artikel-Nr.	Dicke (mm)	Format (cm)	Flächengewicht (g/m ²)	Bg./VE	Farbe
01915/1	1,5	80 x 100	1130	20	naturweiß/weiß
01915	1,5	100 x 160	1130	10	naturweiß/weiß
01920/1	2,0	80 x 100	1510	10	naturweiß/weiß
01920/2	2,0	100 x 140	1510	10	naturweiß/weiß
01920	2,0	100 x 160	1510	10	naturweiß/weiß
01922	2,0	126,5 x 180	1510	5 ⁵⁾	naturweiß/weiß
01925/1	2,5	80 x 100	1900	10	naturweiß/weiß
01925	2,5	100 x 160	1900	10	naturweiß/weiß
01930/1	3,0	80 x 100	2100	10	naturweiß/weiß
01930	3,0	100 x 160	2100	5	naturweiß/weiß
01940/2	4,0	100 x 140 ²⁾³⁾	3040	10	naturweiß/weiß

Bg. = Bogen ; VE = Verkaufseinheit ; ¹⁾ Zuschnitte gegen Berechnung ; ²⁾ Zuschnitte nicht möglich ; ³⁾ kein Vierseitenbeschnitt ; ⁴⁾ geriest in Packpapier je VE ; ⁵⁾ zzgl. Fracht u. Verpackung ; ⁶⁾ Verkauf nur in ganzen VEs ; ⁷⁾ Lieferung ab 250 Stück ; ⁸⁾ Verkauf ab 1 VE

1. Karton

1.2 Museumskarton

017 ES – naturweiß

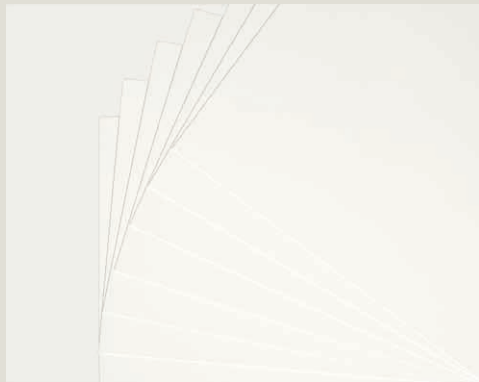

Preisgünstiger, naturweiß durchgefärbter Passepartoutkarton in ES-Qualität für die konservierende Bildeinrahmung und Präsentation Ihrer Objekte.

Der Karton enthält keine optischen Aufheller und hat den Photographic Activity Test (PAT) nach ISO 18916 bestanden.

Grobschnitte der Formate (Halbieren, Dritteln, Vierteln, Sechsteln, Achteln, Neunteln) ab 1 VE ohne Berechnung. Andere Formate auf Anfrage.

Artikel-Nr.	ES	Dicke (mm)	Format (cm)	Flächengewicht (g/m ²)	Bg./VE	Farbe
01705/1		0,5	80 x 100	365	50	naturweiß durchgefärbt
01705		0,5	100 x 160	365	25	naturweiß durchgefärbt
01705/3		0,5	100 x 172	365	25	naturweiß durchgefärbt
01710/1	✓	1,0	81 x 121	770	20	naturweiß durchgefärbt
01710/2	✓	1,0	100 x 140	770	25	naturweiß durchgefärbt
01715/1	✓	1,5	81 x 121	1130	15	naturweiß durchgefärbt
01715/2	✓	1,5	100 x 140	1130	10	naturweiß durchgefärbt
01720/1	✓	2,0	80 x 120	1520	10	naturweiß durchgefärbt
01720/2	✓	2,0	100 x 140	1520	10	naturweiß durchgefärbt
01725/1	✓	2,5	80 x 120	1895	10	naturweiß durchgefärbt
01725/2	✓	2,5	100 x 140	1895	10	naturweiß durchgefärbt
01726/7		2,6	170 x 252 ¹⁾⁴⁾	1970	3 ⁵⁾⁶⁾	naturweiß durchgefärbt
01730/1	✓	3,0	80 x 120	2310	10	naturweiß durchgefärbt
01730/7		3,0	124 x 144	2310	10	naturweiß durchgefärbt

Bg. = Bogen ; VE = Verkaufseinheit ; ¹⁾ Zuschnitte gegen Berechnung ; ²⁾ Zuschnitte nicht möglich ; ³⁾ kein Vierseitenbeschnitt ; ⁴⁾ geriest in Packpapier je VE ; ⁵⁾ zzgl. Fracht u. Verpackung ; ⁶⁾ Verkauf nur in ganzen VEs ; ⁷⁾ Lieferung ab 250 Stück ; ⁸⁾ Verkauf ab 1 VE ; ES = Kaschierung mehrlagiger Kartone mit emissionsfreiem Stärkekleber

1. Karton

1.2 Museumskarton

084 ES – creme



Harter, creme durchgefärbter Museumskarton in ES-Qualität mit hervorragenden Schrägschnitteigenschaften für die konservierende Bildeinrahmung und Präsentation Ihrer Objekte.

Der Karton enthält keine optischen Aufheller und hat den Photographic Activity Test (PAT) nach ISO 18916 bestanden.

Grobschnitte der Formate (Halbieren, Dritteln, Vierteln, Sechsteln, Achteln, Neunteln) ab 1 VE ohne Berechnung. Andere Formate auf Anfrage.

Artikel-Nr.	ES	Dicke (mm)	Format (cm)	Flächengewicht (g/m ²)	Bg./VE ⁴⁾	Farbe
0843		0,3	100 x 140	225	50	creme durchgefärbt
0845		0,5	100 x 140	345	50	creme durchgefärbt
08418/1	✓	1,0	100 x 140	710	15	creme durchgefärbt
08418/15	✓	1,5	100 x 140	1080	10	creme durchgefärbt
08418/3	✓	2,0	100 x 140	1520	10	creme durchgefärbt
08418/6	✓	2,5	100 x 140	1855	10	creme durchgefärbt
08418/4	✓	3,0	100 x 140	2200	5	creme durchgefärbt

Bg. = Bogen ; VE = Verkaufseinheit ; ¹⁾ Zuschnitte gegen Berechnung ; ²⁾ Zuschnitte nicht möglich ; ³⁾ kein Vierseitenbeschnitt ; ⁴⁾ geriest in Packpapier je VE ; ⁵⁾ zzgl. Fracht u. Verpackung ; ⁶⁾ Verkauf nur in ganzen VEs ; ⁷⁾ Lieferung ab 250 Stück ; ⁸⁾ Verkauf ab 1 VE ; ES = Kaschierung mehrlagiger Kartone mit emissionsfreiem Stärkekleber

1. Karton

1.2 Museumskarton

086 ES – elfenbein



Harter, elfenbein durchgefärbter Museumskarton mit hervorragenden Schrägschnitteigenschaften für die konservierende Bildeinrahmung und Präsentation Ihrer Objekte. Der Karton enthält keine optischen Aufheller und hat den Photographic Activity Test (PAT) nach ISO 18916 bestanden.

Grobschnitte der Formate (Halbieren, Dritteln, Vierteln, Sechsteln, Achteln, Neunteln) ab 1 VE ohne Berechnung. Andere Formate auf Anfrage.

Artikel-Nr.	ES	Dicke (mm)	Format (cm)	Flächengewicht (g/m ²)	Bg./VE ⁴⁾	Farbe
086805/2		0,5	100 x 140	340	50	elfenbein durchgefärbt
086825/2	✓	2,5	100 x 140	1855	10	elfenbein durchgefärbt
086830/2	✓	3,0	100 x 140	2170	5	elfenbein durchgefärbt

1.2 Museumskarton

012 ES – chamois/naturweiß

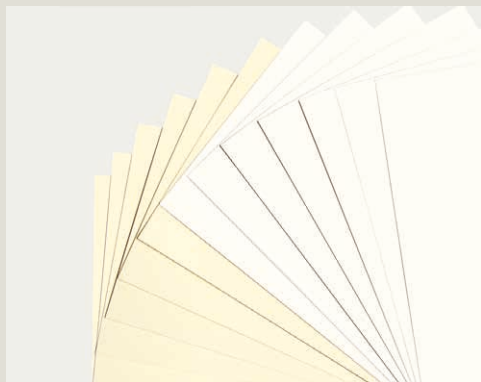

Sehr harter naturweißer oder chamois/naturweißer Karton in ES-Qualität, insbesondere für Graphiksammlungen. Durch eine spezielle Oberflächenveredelung schmutzabweisend, trocken wischfest und radierfähig. Der Karton enthält keine optischen Aufheller und hat den Photographic Activity Test (PAT) nach ISO 18916 bestanden.

Grobschnitte der Formate (Halbieren, Dritteln, Vierteln, Sechsteln, Achteln, Neunteln) ab 1 VE ohne Berechnung. Andere Formate auf Anfrage.

Artikel-Nr.	ES	Dicke (mm)	Format (cm)	Flächengewicht (g/m ²)	Bg./VE ⁴⁾	Farbe
012421		0,3	100 x 140	280	50	naturweiß durchgefärbt
0124221		0,6	100 x 140	580	20	naturweiß durchgefärbt
012422	✓	0,6	100 x 140	580	20	chamois/naturweiß
012426	✓	1,8	100 x 140	1780	10	chamois/naturweiß

Bg. = Bogen ; VE = Verkaufseinheit ; ¹⁾ Zuschnitte gegen Berechnung ; ²⁾ Zuschnitte nicht möglich ; ³⁾ kein Vierseitenbeschnitt ; ⁴⁾ geriest in Packpapier je VE ; ⁵⁾ zzgl. Fracht u. Verpackung ; ⁶⁾ Verkauf nur in ganzen VEs ; ⁷⁾ Lieferung ab 250 Stück ; ⁸⁾ Verkauf ab 1 VE ; ES = Kaschierung mehrlagiger Kartone mit emissionsfreiem Stärkekleber

1. Karton

1.2 Museumskarton

014 ES – chamois



Sehr harter, chamois-farbener Karton (Kupferstichkarton) in ES-Qualität, insbesondere für Graphiksammlungen. Durch eine spezielle Oberflächenveredelung schmutzabweisend, trocken wischfest und radierfähig. Der Karton enthält keine optischen Aufheller und hat den Photographic Activity Test (PAT) nach ISO 18916 bestanden.

Grobschnitte der Formate (Halbieren, Dritteln, Vierteln, Sechsteln, Achteln, Neunteln) ab 1 VE ohne Berechnung. Andere Formate auf Anfrage.

Artikel-Nr.	ES	Dicke (mm)	Format (cm)	Flächengewicht (g/m ²)	Bg./VE ⁴⁾	Farbe
014161		0,3	100 x 140	280	50	chamois durchgefärbt
014162	✓	0,6	100 x 140	580	25	chamois durchgefärbt
014163	✓	0,9	100 x 140	880	25	chamois durchgefärbt
014164	✓	1,2	100 x 140	1180	10	chamois durchgefärbt
014166	✓	1,8	100 x 140	1780	10	chamois durchgefärbt

1.2 Museumskarton

048 – hellgrau

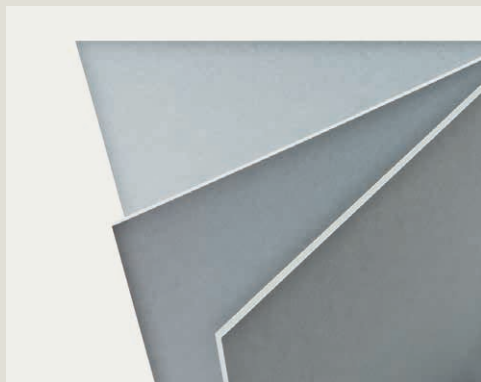

Hellgrauer, harter und stabiler Passepartout- und Montagekarton mit hervorragenden Schrägschnitteigenschaften für die konservierende Bildeinrahmung. Der durchgefärbte Karton mit veredelter Oberfläche ist schmutzabweisend, trocken wischfest und radierfähig. Der Karton enthält keine optischen Aufheller und hat den Photographic Activity Test (PAT) nach ISO 18916 bestanden.

Grobschnitte der Formate (Halbieren, Dritteln, Vierteln, Sechsteln, Achteln, Neunteln) ab 1 VE ohne Berechnung. Andere Formate auf Anfrage.

Artikel-Nr.	Dicke (mm)	Format (cm)	Flächengewicht (g/m ²)	Bg./VE	Farbe
048075/7	0,75	125 x 146	780	10	hellgrau durchgefärbt
04815/7	1,5	124 x 144	1590	7	hellgrau durchgefärbt

Bg. = Bogen ; VE = Verkaufseinheit ; ¹⁾ Zuschnitte gegen Berechnung ; ²⁾ Zuschnitte nicht möglich ; ³⁾ kein Vierseitenbeschnitt ; ⁴⁾ geriest in Packpapier je VE ; ⁵⁾ zzgl. Fracht u. Verpackung ; ⁶⁾ Verkauf nur in ganzen VEs ; ⁷⁾ Lieferung ab 250 Stück ; ⁸⁾ Verkauf ab 1 VE ; ES = Kaschierung mehrlagiger Kartone mit emissionsfreiem Stärkekleber

1. Karton

1.2 Museumskarton

050 – schwarz



Schwarzer, sehr harter und stabiler Passepartout- und Montagekarton für die konservierende Bildeinrahmung. Hohe Abriebfestigkeit und vorzügliche Lichtechtheit (ca. 7 – 8 nach der Wollskala). Der Karton ist gleichmäßig schwarz durchgefärbt und hat den Photographic Activity Test (PAT) nach ISO 18916 bestanden.

Grobschnitte der Formate (Halbieren, Dritteln, Vierteln, Sechsteln, Achteln, Neunteln) ab 1 VE ohne Berechnung. Andere Formate auf Anfrage.

Artikel-Nr.	Dicke (mm)	Format (cm)	Flächengewicht (g/m ²)	Bg./VE	Farbe
050050	0,5	80 x 120	360	40	schwarz durchgefärbt
05015/4	1,5	80 x 120	1130	20	schwarz durchgefärbt
05025/4	2,5	80 x 120	1900	10	schwarz durchgefärbt
05030/4	3,0	80 x 120	2200	10	schwarz durchgefärbt

1.3 Rückwandkarton

07 – naturweiß/graublau und
graublau/weiß/graublau



Preisgünstiger Rückwandkarton, speziell entwickelt für die konservierende Bildeinrahmung und Präsentation Ihrer Objekte, in naturweiß/graublau und in graublau/weiß/graublau. Der Karton enthält keine optischen Aufheller und hat den Photographic Activity Test (PAT) nach ISO 18916 bestanden.

Grobschnitte der Formate (Halbieren, Dritteln, Vierteln, Sechsteln, Achteln, Neunteln) ab 1 VE ohne Berechnung. Andere Formate auf Anfrage.

Artikel-Nr.	Dicke (mm)	Format (cm)	Flächengewicht (g/m ²)	Bg./VE	Farbe
0747270	2,7	101 x 141	1810	5	naturweiß/graublau
074477270	2,7	101 x 141	1810	5	graublau/weiß/graublau

Bg. = Bogen ; VE = Verkaufseinheit ; ¹⁾ Zuschnitte gegen Berechnung ; ²⁾ Zuschnitte nicht möglich ; ³⁾ kein Vierseitenbeschnitt ; ⁴⁾ geriest in Packpapier je VE ; ⁵⁾ zzgl. Fracht u. Verpackung ; ⁶⁾ Verkauf nur in ganzen VEs ; ⁷⁾ Lieferung ab 250 Stück ; ⁸⁾ Verkauf ab 1 VE

1. Karton

1.4 Archivkarton

047 – graublau



Graublau durchgefärbter Karton mit veredelter Oberfläche, schmutzabweisend, trocken wischfest und radierfähig. Sehr gute Rilleigenschaften durch erhöhten Langfaseranteil. Der Karton enthält keine optischen Aufheller und hat den Photographic Activity Test (PAT) nach ISO 18916 bestanden.

Grobschnitte der Formate (Halbieren, Dritteln, Vierteln, Sechsteln, Achtehn, Neuntehn) ab 1 VE ohne Berechnung. Andere Formate auf Anfrage.

Artikel-Nr.	Flächengewicht (g/m ²)	Format (cm)	Dicke (mm)	Laufrichtung	Bg./VE	Farbe
04718513	185	100 x 140	0,21	Schmalbahn	50	graublau durchgefärbt
04724011	240	70 x 100	0,25	Wechselbahn	50	graublau durchgefärbt
04724012	240	90 x 120	0,25	Schmalbahn	25	graublau durchgefärbt
04724013	240	100 x 140	0,25	Schmalbahn	25	graublau durchgefärbt
04731	330	100 x 70	0,35	Breitbahn	50	graublau durchgefärbt
04732	330	90 x 120	0,35	Schmalbahn	25	graublau durchgefärbt
04733	330	100 x 140	0,35	Schmalbahn	25	graublau durchgefärbt
047450	450	100 x 140	0,48	Schmalbahn	25	graublau durchgefärbt

Bg. = Bogen ; VE = Verkaufseinheit ; ¹⁾ Zuschnitte gegen Berechnung ; ²⁾ Zuschnitte nicht möglich ; ³⁾ kein Vierseitenbeschnitt ; ⁴⁾ geriest in Packpapier je VE ; ⁵⁾ zzgl. Fracht u. Verpackung ; ⁶⁾ Verkauf nur in ganzen VEs ; ⁷⁾ Lieferung ab 250 Stück ; ⁸⁾ Verkauf ab 1 VE

1. Karton

1.4 Archivkarton

04799 – graublau/naturweiß (Boxboard)



Graublau/naturweißer Karton mit weichem Kern und veredelter Oberfläche, schmutzabweisend, trocken wischfest und radierfähig. Sehr gute Rilleigenschaften durch gutes Längs-/Querverhältnis des Faserlaufs und erhöhten Langfaseranteil. Ohne optische Aufheller, PAT-Test nach ISO 18916.

Grobschnitte der Formate (Halbieren, Dritteln, Vierteln, Sechsteln, Achteln, Neunteln) ab 1 VE ohne Berechnung. Andere Formate auf Anfrage.

Artikel-Nr.	Dicke (mm)	Format (cm)	Flächengewicht (g/m ²)	Bg./VE	Farbe (Decke/Basiskarton)
04799065/4	0,7	104 x 147,3	550	20	graublau/naturweiß
04799065/5	0,7	104 x 172	550	20	graublau/naturweiß
04799090/4	0,9	104 x 147,3	670	15	graublau/naturweiß
04799110/4	1,1	104 x 147,3	810	10	graublau/naturweiß
04799130/4	1,3	104 x 147,3	955	10	graublau/naturweiß
04799150/4	1,5	104 x 147,3	1070	10	graublau/naturweiß
04799170/4	1,7	104 x 147,3	1190	10	graublau/naturweiß
04799190/4	1,9	104 x 147,3	1310	7	graublau/naturweiß

1. Karton

1.4 Archivkarton

048 – hellgrau



Hellgrau durchgefärbter Karton mit veredelter Oberfläche, schmutzabweisend, trocken wischfest und radierfähig. Sehr gute Rilleigenschaften durch erhöhten Langfaseranteil.

Der Karton enthält keine optischen Aufheller und hat den Photographic Activity Test (PAT) nach ISO 18916 bestanden.

Grobschnitte der Formate (Halbieren, Dritteln, Vierteln, Sechsteln, Achteln, Neunteln) ab 1 VE ohne Berechnung. Andere Formate auf Anfrage.

Artikel-Nr.	Flächengewicht (g/m ²)	Format (cm)	Dicke (mm)	Laufrichtung	Bg./VE	Farbe
04811	240	70 x 100	0,25	Wechselbahn	50	hellgrau durchgefärbt
04812	240	90 x 120	0,25	Schmalbahn	25	hellgrau durchgefärbt
04813	240	100 x 140	0,25	Schmalbahn	25	hellgrau durchgefärbt
04831	330	70 x 100	0,35	Wechselbahn	50	hellgrau durchgefärbt
04832	330	90 x 120	0,35	Schmalbahn	25	hellgrau durchgefärbt
04833	330	100 x 140	0,35	Schmalbahn	25	hellgrau durchgefärbt
048400	400	172 x 122	0,44	Breitbahn	20	hellgrau durchgefärbt
048450	450	100 x 140	0,48	Schmalbahn	25	hellgrau durchgefärbt
04822	530	90 x 120	0,55	Schmalbahn	25	hellgrau durchgefärbt
04821	530	100 x 70	0,55	Breitbahn	50	hellgrau durchgefärbt
04823	530	100 x 140	0,55	Schmalbahn	25	hellgrau durchgefärbt

Bg. = Bogen ; VE = Verkaufseinheit ; ¹⁾ Zuschnitte gegen Berechnung ; ²⁾ Zuschnitte nicht möglich ; ³⁾ kein Vierseitenbeschnitt ; ⁴⁾ geriest in Packpapier je VE ; ⁵⁾ zzgl. Fracht u. Verpackung ; ⁶⁾ Verkauf nur in ganzen VEs ; ⁷⁾ Lieferung ab 250 Stück ; ⁸⁾ Verkauf ab 1 VE

1. Karton

1.4 Archivkarton

049 – beige-taupe



Beige-Taupe durchgefärbter Karton mit veredelter Oberfläche, schmutzabweisend, trocken wischfest und radierfähig. Sehr gute Rilleigenschaften durch erhöhten Langfaseranteil. Der Karton enthält keine optischen Aufheller und hat den Photographic Activity Test (PAT) nach ISO 18916 bestanden.

Grobschnitte der Formate (Halbieren, Dritteln, Vierteln, Sechsteln, Achteln, Neunteln) ab 1 VE ohne Berechnung. Andere Formate auf Anfrage.

Artikel-Nr.	Flächengewicht (g/m ²)	Format (cm)	Dicke (mm)	Laufrichtung	Bg./VE	Farbe
049/170SB	170	80 x 120	0,2	Schmalbahn	125	beige-taupe durchgefärbt
049/170BB	170	120 x 80	0,2	Breitbahn	125	beige-taupe durchgefärbt

1.5 Fotoarchivkarton

89 – naturweiß, ohne Alkalipuffer



Fotoarchivkarton naturweiß durchgefärbt, ohne Alkalipuffer, ohne optische Aufheller und mit einem pH von 7,0. Hervorragend geeignet für die konservierende Bildeinrahmung und Präsentation von Fotoabzügen und anderen fotografischen Objekten. Der Karton hat den Photographic Activity Test (PAT) nach ISO 18916 bestanden.

Grobschnitte der Formate (Halbieren, Dritteln, Vierteln, Sechsteln, Achteln, Neunteln) ab 1 VE ohne Berechnung. Andere Formate auf Anfrage.

Artikel-Nr.	Dicke (mm)	Format (cm)	Flächengewicht (g/m ²)	Bg./VE	Farbe
89054	0,5	101 x 141	350	50	naturweiß
89101	1,0	100 x 140	720	25	naturweiß
89151	1,5	100 x 140	1100	10	naturweiß
89201	2,0	100 x 140	1480	10	naturweiß

Bg. = Bogen ; VE = Verkaufseinheit ; ¹⁾ Zuschnitte gegen Berechnung ; ²⁾ Zuschnitte nicht möglich ; ³⁾ kein Vierseitenbeschnitt ; ⁴⁾ geriest in Packpapier je VE ; ⁵⁾ zzgl. Fracht u. Verpackung ; ⁶⁾ Verkauf nur in ganzen VEs ; ⁷⁾ Lieferung ab 250 Stück ; ⁸⁾ Verkauf ab 1 VE

1. Karton

1.6 Löschkarton

040 – naturweiß

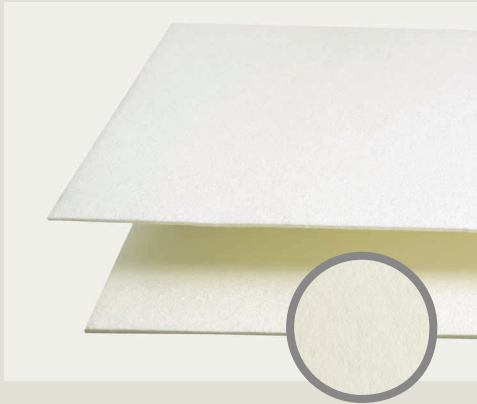

Neutraler, säurefreier, ungepuffter, weicher und sehr saugfähiger Fließkarton mit guter Naßfestigkeit und hohem Anteil Baumwollfasern, geeignet für die Restaurierung und Archivierung. Der Karton enthält keine optischen Aufheller.

Bitte beachten Sie: Zuschnitte sind nicht möglich.

Artikel-Nr.	Dicke (mm)	Format ²⁾ (cm)	Flächengewicht (g/m ²)	Bg./VE	Farbe
04001	1,0	70 x 100	350	50	naturweiß
04006	1,0	100 x 140	350	25	naturweiß
040591	1,8	70 x 100	670	20	naturweiß
04059	1,8	100 x 140	670	20	naturweiß

Bg. = Bogen ; VE = Verkaufseinheit ; ¹⁾ Zuschnitte gegen Berechnung ; ²⁾ Zuschnitte nicht möglich ; ³⁾ kein Vierseitenbeschnitt ; ⁴⁾ geriest in Packpapier je VE ; ⁵⁾ zzgl. Fracht u. Verpackung ; ⁶⁾ Verkauf nur in ganzen VEs ; ⁷⁾ Lieferung ab 250 Stück ; ⁸⁾ Verkauf ab 1 VE

1. Karton

1.7 Passepartout-Konfigurator

Passepartouts nach Wunsch

Nach dem Baukastenprinzip konfigurieren Sie hier Ihr Passepartout nach Wunsch. Unser Bestand erlaubt vielfältige Kombinationsmöglichkeiten. Den Konfigurator finden Sie unter klug-conservation.de > Produkte > Konfiguration > Passepartout-Konfigurator

The screenshot shows a web browser window with the URL klug-conservation.de. The page features the Klug Conservation logo and a navigation menu with items like Home, Werte bewahren, Q-Lab, Produkte, Anwendungen, Wissen, Aktuell, Unternehmen, Karriere, Service, and Kontakt. A breadcrumb trail indicates the current location: Home / Produkte / Konfiguration / Passepartout-Konfigurator. The main content area is titled 'Passepartout-Konfigurator' and includes a progress bar with six steps: 1. Maße (highlighted in red), 2. Ausführung, 3. Material, 4. Anzahl/Titel, 5. Übersicht, and 6. Anfrage. Below the progress bar, the text reads 'Geben Sie die Maße Ihres Passepartouts in Millimetern (mm) ein'. A technical diagram of a photo mat is shown with various dimensions and input fields. The diagram includes a central 'Ausschnitt' (cutout) with a 'Rechnack' dropdown menu and a 'Versatz' (offset) section with a 'Kein Versatz' dropdown menu. A 'Vorschau' (preview) label is positioned to the right of the diagram. At the bottom of the configuration area, there are two buttons: 'Konfigurator abbrechen' and 'weiter >'. The footer contains contact information for Klug Conservation, including the address (Zollstraße 2, 87509 Immenstadt, Germany), phone and fax numbers, email, and website. It also includes links for 'Kontakt Newsletter', 'Impressum', 'Datenschutz', and 'Cookies', along with social media icons for YouTube and a double-headed arrow icon.



Passepartout-Konfigurator

2. Wellpappe

2.1 Wellpappe

F 1.1 mm

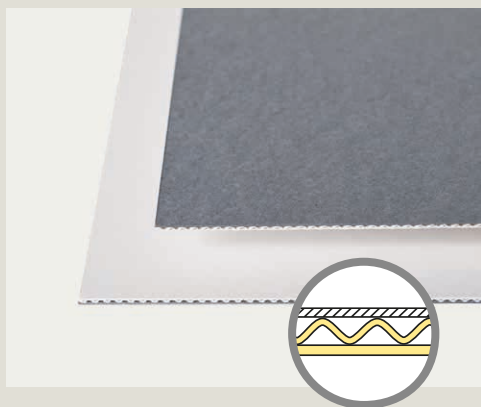

Wellpappe aus alterungsbeständigem, naturweißem Karton. Dicke der Wellpappe 1,1 mm. Deckseite aus graublauem Archivkarton 190 g/m², mit veredelter Oberfläche, schmutzabweisend, trocken wischfest und radierfähig. Die einzelnen Lagen der Wellpappe sind nassfest verklebt. Das Material ist alterungsbeständig nach DIN EN ISO 9706 und entspricht den Materialanforderungen der DIN ISO 16245 – Typ A. Basismaterial für Boxen und Mappen.

Artikel-Nr.	Dicke (mm)	Format ¹⁾ (cm)	Deckschicht (g/m ²)	Flächengewicht (g/m ²)	Bg./VE	Farbe (Decke/Basis)
011647	1,1	120 x 180	190	515	20	graublau/naturweiß

2.1 Wellpappe

MW 1.6 mm

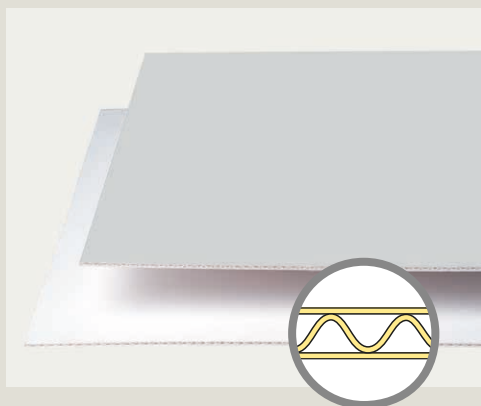

Wellpappe aus alterungsbeständigem, naturweißem Karton. Dicke der Wellpappe 1,6 mm, Oberseite aus Archivkarton hellgrau. Die einzelnen Lagen der Wellpappe sind nassfest verklebt. Das Material ist alterungsbeständig nach DIN EN ISO 9706 und entspricht den Materialanforderungen der DIN ISO 16245 – Typ A. Basismaterial für Boxen und Mappen.

Artikel-Nr.	Dicke (mm)	Format ¹⁾ (cm)	Deckschicht (g/m ²)	Flächengewicht (g/m ²)	Bg./VE	Farbe (Decke/Basis)
021104	1,6	100 x 172	190	560	25	hellgrau/naturweiß
021105	1,6	110 x 172	190	560	25	hellgrau/naturweiß

Bg. = Bogen ; VE = Verkaufseinheit ; ¹⁾ Zuschnitte gegen Berechnung ; ²⁾ Zuschnitte nicht möglich ; ³⁾ kein Vierseitenbeschnitt ; ⁴⁾ geriest in Packpapier je VE ; ⁵⁾ zzgl. Fracht u. Verpackung ; ⁶⁾ Verkauf nur in ganzen VEs ; ⁷⁾ Lieferung ab 250 Stück ; ⁸⁾ Verkauf ab 1 VE

2. Wellpappe

2.1 Wellpappe

MW 1.65 mm

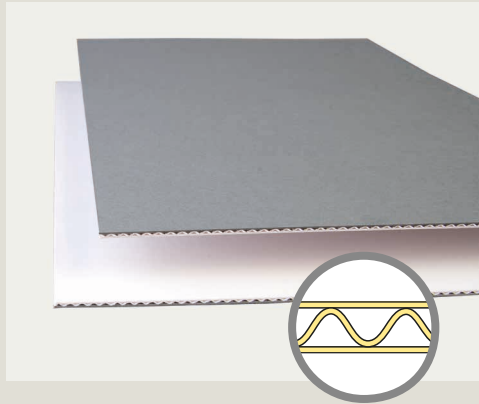

Wellpappe aus alterungsbeständigem, naturweißem Karton. Dicke der Wellpappe 1,65 mm. Deckseite aus graublauem Archivkarton 190 g/m², mit veredelter Oberfläche, schmutzabweisend, trocken wischfest und radierfähig. Die einzelnen Lagen der Wellpappe sind nassfest verklebt. Das Material ist alterungsbeständig nach DIN EN ISO 9706 und entspricht den Materialanforderungen der DIN ISO 16245 – Typ A. Basismaterial für Boxen und Mappen.

Artikel-Nr.	Dicke (mm)	Format ¹⁾ (cm)	Deckschicht (g/m ²)	Flächengewicht (g/m ²)	Bg./VE	Farbe (Decke/Basis)
02110447	1,65	100 x 172	190	560	25	graublau/naturweiß
02110547	1,65	110 x 172	190	560	25	graublau/naturweiß

2.1 Wellpappe

MW 1.7 mm

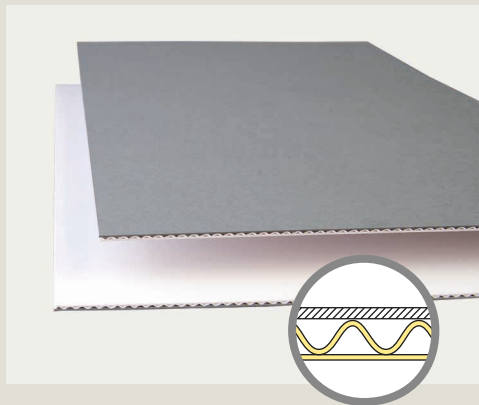

Wellpappe aus alterungsbeständigem, naturweißem Karton. Dicke der Wellpappe 1,7 mm. Deckseite aus graublauem Archivkarton 300 g/m², mit veredelter Oberfläche, schmutzabweisend, trocken wischfest und radierfähig. Die einzelnen Lagen der Wellpappe sind nassfest verklebt. Das Material ist alterungsbeständig nach DIN EN ISO 9706 und entspricht den Materialanforderungen der DIN ISO 16245 – Typ A. Basismaterial für Boxen und Mappen.

Artikel-Nr.	Dicke (mm)	Format ¹⁾ (cm)	Deckschicht (g/m ²)	Flächengewicht (g/m ²)	Bg./VE	Farbe (Decke/Basis)
0211147	1,7	100 x 172	300	680	20	graublau/naturweiß
021247	1,7	110 x 172	300	680	20	graublau/naturweiß
0211091	1,7	245 x 180 ⁵⁾	300	680	10	graublau/naturweiß

Bg. = Bogen ; VE = Verkaufseinheit ; ¹⁾ Zuschnitte gegen Berechnung ; ²⁾ Zuschnitte nicht möglich ; ³⁾ kein Vierseitenbeschnitt ; ⁴⁾ geriest in Packpapier je VE ; ⁵⁾ zzgl. Fracht u. Verpackung ; ⁶⁾ Verkauf nur in ganzen VEs ; ⁷⁾ Lieferung ab 250 Stück ; ⁸⁾ Verkauf ab 1 VE

2. Wellpappe

2.1 Wellpappe

MW 1.8 mm

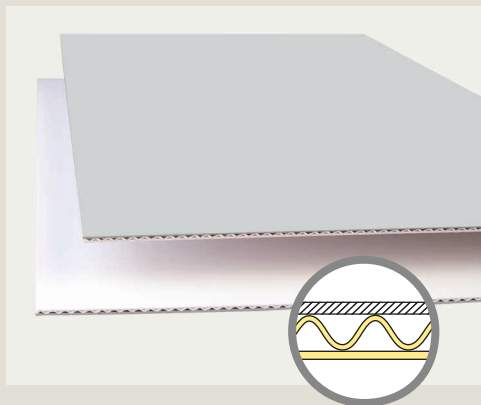

Wellpappe aus alterungsbeständigem, naturweißem Karton. Dicke der Wellpappe 1,8 mm. Deckseite kaschiert mit 300 g/m² hellgrauem Archivkarton (048), mit veredelter Oberfläche, schmutzabweisend, trocken wischfest und radierfähig. Die einzelnen Lagen der Wellpappe sind nassfest verklebt. Das Material ist alterungsbeständig nach DIN EN ISO 9706 und entspricht den Materialanforderungen der DIN ISO 16245 – Typ A. Basismaterial für Boxen und Mappen.

Artikel-Nr.	Dicke (mm)	Format ¹⁾ (cm)	Deckschicht (g/m ²)	Flächengewicht (g/m ²)	Bg./VE	Farbe (Decke/Basis)
021148	1,8	100 x 172	300	730	20	hellgrau/naturweiß

2.1 Wellpappe

FW 3.0 mm

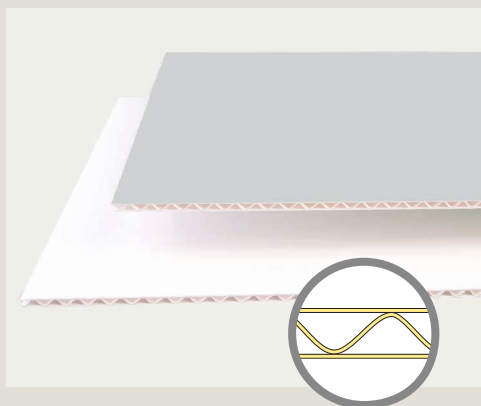

Wellpappe aus alterungsbeständigem, naturweißem Karton. Dicke der Wellpappe 3,0 mm, Oberseite aus Archivkarton hellgrau. Die einzelnen Lagen der Wellpappe sind nassfest verklebt. Das Material ist alterungsbeständig nach DIN EN ISO 9706 und entspricht den Materialanforderungen der DIN ISO 16245 – Typ A. Basismaterial für Boxen und Mappen.

Artikel-Nr.	Dicke (mm)	Format ¹⁾ (cm)	Deckschicht (g/m ²)	Flächengewicht (g/m ²)	Bg./VE	Farbe (Decke/Basis)
031104	3,0	100 x 172	190	570	20	hellgrau/naturweiß
031105	3,0	110 x 172	190	570	20	hellgrau/naturweiß
031106	3,0	215 x 165 ⁵⁾	190	570	15	hellgrau/naturweiß
031107	3,0	180 x 245 ⁵⁾	190	570	10	hellgrau/naturweiß

Bg. = Bogen ; VE = Verkaufseinheit ; ¹⁾ Zuschnitte gegen Berechnung ; ²⁾ Zuschnitte nicht möglich ; ³⁾ kein Vierseitenbeschnitt ; ⁴⁾ geriest in Packpapier je VE ; ⁵⁾ zzgl. Fracht u. Verpackung ; ⁶⁾ Verkauf nur in ganzen VEs ; ⁷⁾ Lieferung ab 250 Stück ; ⁸⁾ Verkauf ab 1 VE

2. Wellpappe

2.1 Wellpappe

FW 3.1 mm

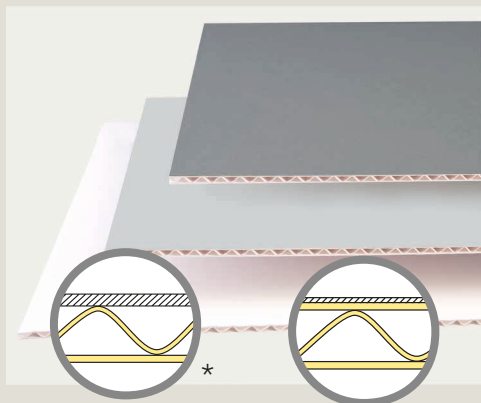

Wellpappe aus alterungsbeständigem, naturweißem Karton. Dicke der Wellpappe 3,1 mm. Deckseite aus 300 g/m² Archivkarton 047 graublau oder kaschiert mit Archivpapier 048 hellgrau mit 130 g/m². Veredelte Oberfläche, schmutzabweisend, trocken wischfest und radierfähig. Die einzelnen Lagen sind nassfest verklebt. Das Material ist alterungsbeständig nach DIN EN ISO 9706 und entspricht den Materialanforderungen der DIN ISO 16245 – Typ A. Basismaterial für Boxen und Mappen.

Artikel-Nr.	Dicke (mm)	Format ¹⁾ (cm)	Deckschicht (g/m ²)	Flächengewicht (g/m ²)	Bg./VE	Farbe (Decke/Basis)
031147 *	3,1	100 x 172	300	680	20	graublau/naturweiß
03147107 *	3,1	180 x 245 ⁵⁾	300	680	5	graublau/naturweiß
031148	3,1	100 x 172	130	740	20	hellgrau/naturweiß

2.1 Wellpappe

EF 2.7 mm



Doppelte Wellpappe aus alterungsbeständigem, naturweißem Karton. Wellenhöhe 1,6 und 1,1 mm, Gesamtdicke 2,7 mm.

Sehr gute Planlage, leicht zu verarbeiten, atmungsaktiv, alterungsbeständig nach DIN EN ISO 9706. Basismaterial für Boxen, Mappen und als Rückwand für die konservierende Bildeinrahmung.

Artikel-Nr.	Dicke (mm)	Format ¹⁾ (cm)	Deckschicht (g/m ²)	Flächengewicht (g/m ²)	Bg./VE	Farbe (Decke/Basis)
0211103	2,7	90 x 120	190	900	10	naturweiß/naturweiß

Bg. = Bogen ; VE = Verkaufseinheit ; ¹⁾ Zuschnitte gegen Berechnung ; ²⁾ Zuschnitte nicht möglich ; ³⁾ kein Vierseitenbeschnitt ; ⁴⁾ geriest in Packpapier je VE ; ⁵⁾ zzgl. Fracht u. Verpackung ; ⁶⁾ Verkauf nur in ganzen VEs ; ⁷⁾ Lieferung ab 250 Stück ; ⁸⁾ Verkauf ab 1 VE

2. Wellpappe

2.1 Wellpappe

EF 3.0 mm



Doppelte Wellpappe aus alterungsbeständigem, naturweißem Karton. Wellenhöhe 1,6 und 1,1 mm, Gesamtdicke 3,0 mm. Deckschicht aus Museumskarton naturweiß mit 365 g/m². Sehr gute Planlage, leicht zu verarbeiten, atmungsaktiv, alterungsbeständig nach DIN EN ISO 9706. Gut geeignet als Rückwand für die konservierende Bildeinrahmung.

Artikel-Nr.	Dicke (mm)	Format ¹⁾ (cm)	Deckschicht (g/m ²)	Flächengewicht (g/m ²)	Bg./VE	Farbe (Decke/Basis)
0211117	3,0	90 x 120	365	1100	10	naturweiß/offwhite
02111178	3,0	100 x 140	365	1100	10	naturweiß/offwhite
02111170	3,0	180 x 220 ⁵⁾	365	1100	3 ⁴⁾	naturweiß/offwhite

2.1 Wellpappe

EB 4.5 mm

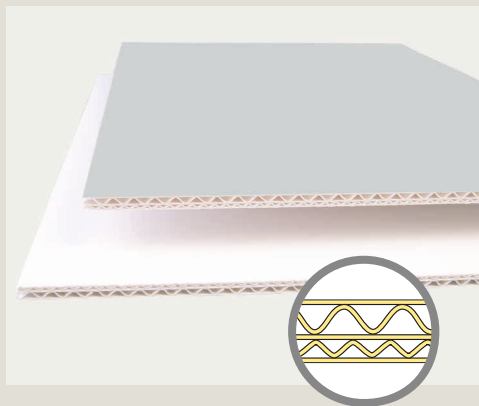

Doppelte Wellpappe aus alterungsbeständigem, naturweißem Karton. Wellenhöhe 3,0 und 1,5 mm, Gesamtdicke 4,5 mm. Oberseite hellgrau bedruckt. Sehr gute Planlage, leicht zu verarbeiten, atmungsaktiv, alterungsbeständig nach DIN EN ISO 9706. Basismaterial für Boxen, Mappen und als Rückwand für die konservierende Bildeinrahmung.

Artikel-Nr.	Dicke (mm)	Format ¹⁾ (cm)	Deckschicht (g/m ²)	Flächengewicht (g/m ²)	Bg./VE	Farbe (Decke/Basis)
021-031	4,5	100 x 172	190	940	10	hellgrau/naturweiß
021-0315	4,5	110 x 172	190	940	10	hellgrau/naturweiß

Bg. = Bogen ; VE = Verkaufseinheit ; ¹⁾ Zuschnitte gegen Berechnung ; ²⁾ Zuschnitte nicht möglich ; ³⁾ kein Vierseitenbeschnitt ; ⁴⁾ geriest in Packpapier je VE ; ⁵⁾ zzgl. Fracht u. Verpackung ; ⁶⁾ Verkauf nur in ganzen VEs ; ⁷⁾ Lieferung ab 250 Stück ; ⁸⁾ Verkauf ab 1 VE

2. Wellpappe

2.1 Wellpappe

EB 5.0 mm

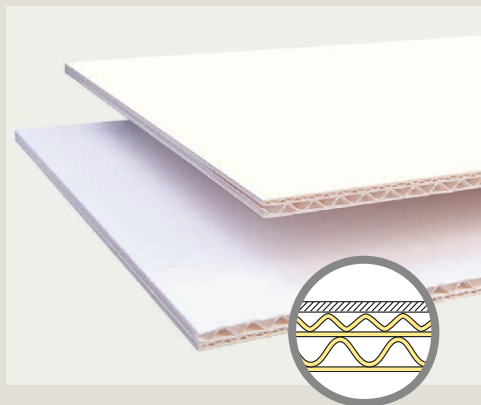

Doppelte Wellpappe aus alterungsbeständigem, naturweißem Karton. Wellenhöhe 3,0 und 1,5 mm, Gesamtdicke 5,0 mm.

Deckschicht aus Museumskarton naturweiß mit 365 g/m². Sehr gute Planlage, leicht zu verarbeiten, atmungsaktiv, alterungsbeständig nach DIN EN ISO 9706. Gut geeignet als Rückwand für die konservierende Bildeinrahmung.

Artikel-Nr.	Dicke (mm)	Format ¹⁾ (cm)	Deckschicht (g/m ²)	Flächengewicht (g/m ²)	Bg./VE	Farbe (Decke/Basis)
02131176	5,0	180 x 120	365	1160	10	naturweiß/offwhite

2.1 Wellpappe

BC 6.4 mm



Doppelte Wellpappe aus alterungsbeständigem, naturweißem Karton. Wellenhöhe 3,0 und 3,4 mm, Gesamtdicke 6,4 mm.

Oberseite aus Archivkarton hellgrau. Die einzelnen Lagen der Wellpappe sind nassfest verklebt, alterungsbeständig nach DIN EN ISO 9706. Basismaterial für Boxen, Mappen und als Rückwand für die konservierende Bildeinrahmung.

Artikel-Nr.	Dicke (mm)	Format ¹⁾ (cm)	Deckschicht (g/m ²)	Flächengewicht (g/m ²)	Bg./VE	Farbe (Decke/Basis)
03141807	6,4	246 x 180 ⁵⁾	190	960	5	hellgrau/naturweiß

Bg. = Bogen ; VE = Verkaufseinheit ; ¹⁾ Zuschnitte gegen Berechnung ; ²⁾ Zuschnitte nicht möglich ; ³⁾ kein Vierseitenbeschnitt ; ⁴⁾ geriest in Packpapier je VE ; ⁵⁾ zzgl. Fracht u. Verpackung ; ⁶⁾ Verkauf nur in ganzen VEs ; ⁷⁾ Lieferung ab 250 Stück ; ⁸⁾ Verkauf ab 1 VE

2. Wellpappe

2.1 Wellpappe

EBB 8.0 mm



Dreifache Wellpappe aus alterungsbeständigem, naturweißem Karton, mit Wellenhöhe 1,5, 3,0 und 3,0 mm, Deckschicht aus Museumskarton naturweiß mit 365 g/m², Gesamtdicke 8,0 mm. Kreuzweise verleimt, sehr gute Planlage, leicht zu verarbeiten, atmungsaktiv, alterungsbeständig nach DIN EN ISO 9706. Gut geeignet als Rückwand für die konservierende Bildeinrahmung.

Artikel-Nr.	Dicke (mm)	Format ¹⁾ (cm)	Deckschicht (g/m ²)	Flächengewicht (g/m ²)	Bg./VE	Farbe (Decke/Basis)
0213131176	8,0	120 x 180	365	1735	5	naturweiß/offwhite

3. Wabe

3.1 Wabe

071 – naturweiß



Wabenplatte aus garantiert alterungsbeständigem Karton, hergestellt auf der technologischen Grundlage der DIN EN ISO 9706. Insbesondere eignet sie sich als Rückwand für großformatige Kunstwerke wie z. B. Graphiken, Plakate, Tapeten, Textilien und Gemälde. Die Wabenplatte enthält keine optischen Aufheller und hat den Photographic Activity Test (PAT) nach ISO 18916 bestanden.

Artikel-Nr.	Dicke (mm)	Format ¹⁾ (cm)	Flächengewicht (g/m ²)	Bg./VE ⁵⁾	Farbe
071314	13,0	125 x 140	1350	10	naturweiß
0711134	13,0	140 x 250	1350	5	naturweiß

3.1 Wabe

079 – naturweiß, mit Wellenstruktur



Wabenplatte mit Wellenstruktur aus garantiert alterungsbeständigem Karton, hergestellt auf der technologischen Grundlage der DIN EN ISO 9706. Insbesondere eignet sie sich als Rückwand für großformatige Kunstwerke wie z. B. Graphiken, Plakate, Tapeten, Textilien und Gemälde. Die Wabenplatte enthält keine optischen Aufheller und hat den Photographic Activity Test (PAT) nach ISO 18916 bestanden.

Artikel-Nr.	Dicke (mm)	Format ¹⁾ (cm)	Flächengewicht (g/m ²)	Bg./VE ⁵⁾	Farbe
0798126200	8,0	126 x 200	1280	5	naturweiß

Bg. = Bogen ; VE = Verkaufseinheit ; ¹⁾ Zuschnitte gegen Berechnung ; ²⁾ Zuschnitte nicht möglich ; ³⁾ kein Vierseitenbeschnitt ; ⁴⁾ geriest in Packpapier je VE ; ⁵⁾ zzgl. Fracht u. Verpackung ; ⁶⁾ Verkauf nur in ganzen VEs ; ⁷⁾ Lieferung ab 250 Stück ; ⁸⁾ Verkauf ab 1 VE

4. Papier

4.1 Archivpapier

047 – graublau / 048 – hellgrau



Alterungsbeständige, farbige, durchgefärbte Papierqualitäten für Zwischenlagen und Mappen. Veredelte Oberfläche, schmutzabweisend, trocken wischfest, radierfähig und mit vorzüglicher Lichtechtheit.

Grobschnitte der Formate (Halbieren, Dritteln, Vierteln, Sechsteln, Achteln, Neunteln) ab 1 VE ohne Berechnung. Andere Formate auf Anfrage.

Artikel-Nr.	Flächengewicht (g/m ²)	Format (cm)	Dicke (mm)	Laufrichtung	Bg./VE	Farbe
047/130	130	101 x 173	0,15	Schmalbahn	100	graublau durchgefärbt
048/130	130	101 x 173	0,15	Schmalbahn	100	hellgrau durchgefärbt

4.1 Archivpapier

047 – graublau auf Rolle



Alterungsbeständige, durchgefärbte Papierqualität für Zwischenlagen und Mappen. Veredelte Oberfläche, schmutzabweisend, trocken wischfest, radierfähig und mit vorzüglicher Lichtechtheit.

Lieferung: Verpackt in Wellpappkarton, Gewicht/Rolle circa 24 kg.

Artikel-Nr.	Flächengewicht (g/m ²)	Dicke (mm)	Rollenbreite ²⁾ (cm)	Laufmeter (lfm)	Rolle/VE	Farbe
04713	130	0,15	120	150	1	graublau durchgefärbt

Bg. = Bogen ; VE = Verkaufseinheit ; ¹⁾ Zuschnitte gegen Berechnung ; ²⁾ Zuschnitte nicht möglich ; ³⁾ kein Vierseitenbeschnitt ; ⁴⁾ geriest in Packpapier je VE ; ⁵⁾ zzgl. Fracht u. Verpackung ; ⁶⁾ Verkauf nur in ganzen VEs ; ⁷⁾ Lieferung ab 250 Stück ; ⁸⁾ Verkauf ab 1 VE

4. Papier

4.2 Museumspapier

altweiß – mit Alkalipuffer



Alterungsbeständiges, gepuffertes, altweißes Museums- und Fotoarchivpapier ohne optische Aufheller für Hüllen, Kopien, Mappen, Umschläge, Klappumschläge und weitere Produkte.

Das Papier hat den Photographic Activity Test (PAT) nach ISO 18916 bestanden.

Grobschnitte der Formate (Halbieren, Dritteln, Vierteln, Sechsteln, Achteln, Neunteln) ab 1 VE ohne Berechnung. Andere Formate auf Anfrage.

Artikel-Nr.	Flächengewicht (g/m ²)	Format	Dicke (mm)	Bg./VE	Farbe
<i>Museums- und Fotoarchivpapier in den Formaten 101 x 141 cm und 101 x 70,5 cm</i>					
015090	90	101 x 141 SB	0,11	100	altweiß
015090/1	90	101 x 70,5 BB	0,11	200	altweiß
015120	120	101 x 141 SB	0,15	50	altweiß
015120/1	120	101 x 70,5 BB	0,15	100	altweiß
015160	160	101 x 141 SB	0,20	50	altweiß
015200	200	101 x 141 BB	0,23	50	altweiß
015250	250	101 x 141 BB	0,28	25	altweiß
015300	300	101 x 141 BB	0,32	25	altweiß
<i>Museums- und Fotoarchivpapier im Format DIN A4</i>					
0150904	90	21,0 x 29,7 (DIN A4)	0,11	500 ⁴⁾ ⁶⁾	altweiß
0151204	120	21,0 x 29,7 (DIN A4)	0,15	500 ⁴⁾ ⁶⁾	altweiß
0151604	160	21,0 x 29,7 (DIN A4)	0,20	500 ⁴⁾ ⁶⁾	altweiß
0152004	200	21,0 x 29,7 (DIN A4)	0,23	500 ⁴⁾ ⁶⁾	altweiß
0152504	250	21,0 x 29,7 (DIN A4)	0,28	250 ⁴⁾ ⁶⁾	altweiß

Bg. = Bogen ; VE = Verkaufseinheit ; ¹⁾ Zuschnitte gegen Berechnung ; ²⁾ Zuschnitte nicht möglich ; ³⁾ kein Vierseitenbeschnitt ; ⁴⁾ gerüst in Packpapier je VE ; ⁵⁾ zzgl. Fracht u. Verpackung ; ⁶⁾ Verkauf nur in ganzen VEs ; ⁷⁾ Lieferung ab 250 Stück ; ⁸⁾ Verkauf ab 1 VE

4. Papier

4.2 Museumspapier

farbig – mit Alkalipuffer

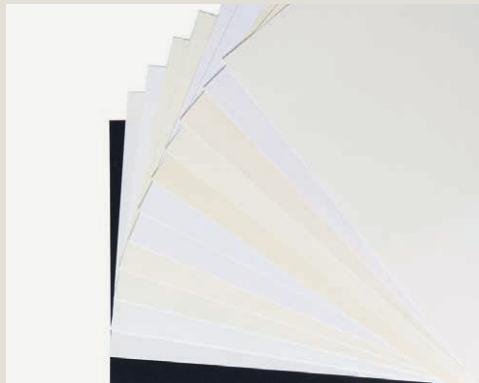

Alterungsbeständige, gepufferte, weißgetönte, farbige und schwarze Papierqualitäten mit veliner oder gerippter Oberfläche in hoher Lichtechtheit für Kopien, Mappen, Zwischenlagen etc.

Grobschnitte der Formate (Halbieren, Dritteln, Vierteln, Sechsteln, Achteln, Neunteln) ab 1 VE ohne Berechnung. Andere Formate auf Anfrage.

Bitte beachten Sie: Die dargestellten Farben und Oberflächen entsprechen annähernd den tatsächlichen Farben und Oberflächen. Bitte fordern Sie Einzelmuster an.

Artikel-Nr.	Flächengewicht (g/m ²)	Format (cm)	Dicken (mm)	Bg./VE	Farbe
<i>H10 – H25, weißgetönt</i>					
12101	130	82 x 102	0,15	100	H10 porzellan, gerippt
12102	130	102 x 142	0,15	100	H10 porzellan, gerippt
12111	130	81 x 101	0,15	100	H11 reinweiß, gerippt
12112	130	102 x 142	0,15	100	H11 reinweiß, gerippt
12121	130	81 x 101	0,15	100	H12 puder, gerippt
12122	130	102 x 142	0,15	100	H12 puder, gerippt
12131	130	82 x 102	0,15	100	H13 chamois, velin
12132	130	102 x 142	0,15	100	H13 chamois, velin
12141	130	82 x 102	0,15	100	H14 elfenbein, velin
12142	130	102 x 142	0,15	100	H14 elfenbein, velin
12201	130	81 x 101	0,15	100	H20 schneeweiß, velin
12202	130	101 x 141	0,15	100	H20 schneeweiß, velin
122101	130	107 x 86	0,15	100	H21 hellweiß, gerippt
122102	130	103 x 143	0,15	100	H21 hellweiß, gerippt
12242	130	102 x 142	0,15	100	H24, naturweiß, velin
12252	130	101 x 141	0,15	100	H25 weiß, gerippt
<i>H68, schwarz</i>					
12681	130	107 x 86	0,15	50	H68 schwarz, grob-gerippt

Bg. = Bogen ; VE = Verkaufseinheit ; ¹⁾ Zuschnitte gegen Berechnung ; ²⁾ Zuschnitte nicht möglich ; ³⁾ kein Vierseitenbeschnitt ; ⁴⁾ geriest in Packpapier je VE ; ⁵⁾ zzgl. Fracht u. Verpackung ; ⁶⁾ Verkauf nur in ganzen VEs ; ⁷⁾ Lieferung ab 250 Stück ; ⁸⁾ Verkauf ab 1 VE

4. Papier

4.3 Fotoarchivpapier

naturweiß – ohne Alkalipuffer



Ungepuffertes, naturweißes Fotoarchivpapier mit einem pH von 7,0. Säurefrei und ohne optische Auffeller. Geeignet für die Archivierung von Fotos, Aquarellen, Graphiken und Textilien. Das Papier hat den Photographic Activity Test (PAT) nach ISO 18916 bestanden.

Grobschnitte der Formate (Halbieren, Dritteln, Vierteln, Sechsteln, Achteln, Neunteln) ab 1 VE ohne Berechnung. Andere Formate auf Anfrage.

Artikel-Nr.	Flächengewicht (g/m ²)	Format (cm)	Dicke (mm)	Bg./VE	Farbe
8102445	45	121 x 91 ²⁾	0,05	250 ^{4) 6)}	naturweiß
81024090	90	101 x 141	0,11	100	naturweiß
81024-1	120	100 x 70	0,15	200	naturweiß
81024	120	100 x 140	0,15	100	naturweiß
8104	120	21,0 x 29,7 (DIN A4)	0,15	500 ^{4) 6)}	naturweiß

Bg. = Bogen ; VE = Verkaufseinheit ; ¹⁾ Zuschnitte gegen Berechnung ; ²⁾ Zuschnitte nicht möglich ; ³⁾ kein Vierseitenbeschnitt ; ⁴⁾ geriest in Packpapier je VE ; ⁵⁾ zzgl. Fracht u. Verpackung ; ⁶⁾ Verkauf nur in ganzen VEs ; ⁷⁾ Lieferung ab 250 Stück ; ⁸⁾ Verkauf ab 1 VE

4. Papier

4.4 Japanpapier

Japanpapier – im Bogen



Japanpapier ohne Alkalipuffer, weiß, 9,0 g/m², einseitig glatt, geeignet als Zwischenlage und für Restaurierarbeiten wie z. B. zum Laminieren von Objekten oder zum Risseschiessen, sowie zur Objektmontage von Graphiken, Fotos usw. Gefertigt aus Langfaserzellstoff (Abaca/Manilahanf, gebleicht/total chlorfrei), ohne Puffer und optische Aufheller.

Artikel-Nr.	Flächengewicht (g/m ²)	Format ²⁾ (cm)	pH-Wert	Bg./VE ^{4) 6)}	Farbe
010096191	9,0	61 x 91	7,0	500	weiß

4.4 Japanpapier

Japanpapier – auf Rolle

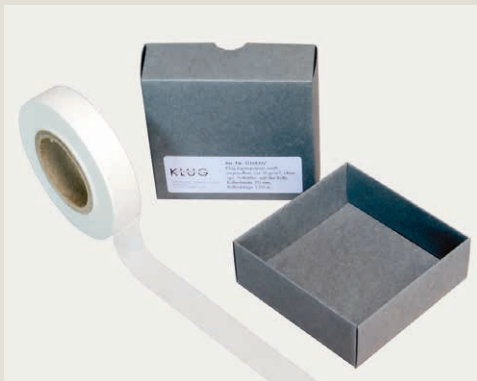

Japanpapier ohne Alkalipuffer, weiß, 9,0 g/m², in Schmalrollen mit 2 und 3 cm Breite und jeweils 150 m auf der Rolle. Das Papier eignet sich für Restaurierarbeiten wie z.B. zum Risseschiessen oder zur Objektmontage von Graphiken, Fotos usw. Gefertigt aus Langfaserzellstoff (Abaca/Manilahanf, gebleicht/total chlorfrei), ohne Puffer und optische Aufheller.

Artikel-Nr.	Flächengewicht (g/m ²)	Rollenbreite ²⁾ (cm)	Laufmeter (lfm)	pH-Wert	Rolle/VE	Farbe
010097	9,0	2	150	7,0	1	weiß
010098	9,0	3	150	7,0	1	weiß

Bg. = Bogen ; VE = Verkaufseinheit ; ¹⁾ Zuschnitte gegen Berechnung ; ²⁾ Zuschnitte nicht möglich ; ³⁾ kein Vierseitenbeschnitt ; ⁴⁾ geriest in Packpapier je VE ; ⁵⁾ zzgl. Fracht u. Verpackung ; ⁶⁾ Verkauf nur in ganzen VEs ; ⁷⁾ Lieferung ab 250 Stück ; ⁸⁾ Verkauf ab 1 VE

4. Papier

4.5 Seidenpapier

Seidenpapier ohne Alkalipuffer – im Bogen



Ungepuffertes, weißes Seidenpapier, einseitig glatt mit einem pH von 7,0. Säurefrei und ohne optische Aufheller. Geeignet für die Archivierung von Fotos und Aquarellen. Das Papier hat den Photographic Activity Test (PAT) nach ISO 18916 bestanden.

Artikel-Nr.	Flächengewicht (g/m ²)	Format ²⁾ (cm)	pH-Wert	Bg./VE ^{4) 6)}	Farbe
0101-52	17 – 18	75 x 50	7,0	1000	weiß
01014	17 – 18	75 x 100	7,0	250	weiß
0101	17 – 18	75 x 100	7,0	500	weiß

4.5 Seidenpapier

Seidenpapier ohne Alkalipuffer – auf Rolle

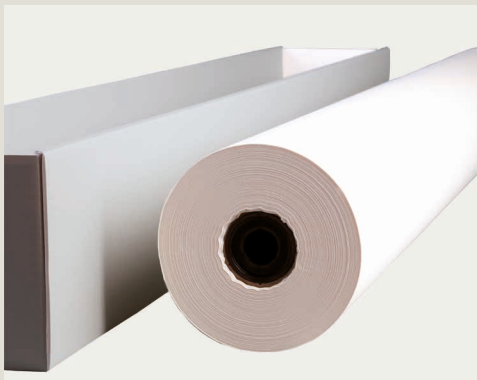

Ungepuffertes, weißes Seidenpapier, einseitig glatt auf Rolle, mit einem pH von 7,0. Säurefrei und ohne optische Aufheller. Geeignet für die Archivierung von Fotos, Aquarellen, zum Auspolstern und Verpacken von empfindlichen Objekten. Das Papier hat den Photographic Activity Test (PAT) nach ISO 18916 bestanden.

Artikel-Nr.	Flächengewicht (g/m ²)	Rollenbreite ²⁾ (cm)	Laufmeter (lfm)	pH-Wert	Rolle/VE	Farbe
010182	18	130	500	7,0	1	weiß

Bg. = Bogen ; VE = Verkaufseinheit ; ¹⁾ Zuschnitte gegen Berechnung ; ²⁾ Zuschnitte nicht möglich ; ³⁾ kein Vierseitenbeschnitt ; ⁴⁾ geriest in Packpapier je VE ; ⁵⁾ zzgl. Fracht u. Verpackung ; ⁶⁾ Verkauf nur in ganzen VEs ; ⁷⁾ Lieferung ab 250 Stück ; ⁸⁾ Verkauf ab 1 VE

4. Papier

4.5 Seidenpapier

Seidenpapier mit Alkalipuffer – im Bogen



Mit natürlichem Calciumcarbonat (GCC) gepuffertes, weißes Seidenpapier, mit einem pH von 8,0 – 9,5. Säurefrei und ohne optische Aufheller. Geeignet für die Archivierung von Fotos, Aquarellen, Graphiken und Textilien. Das Papier hat den Photographic Activity Test (PAT) nach ISO 18916 bestanden.

Artikel-Nr.	Flächengewicht (g/m ²)	Format ²⁾ (cm)	pH-Wert	Bg./VE ^{4) 6)}	Farbe
01034	28	76 x 100	8,0 – 9,5	250	weiß
0103	28	76 x 100	8,0 – 9,5	500	weiß

4.5 Seidenpapier

Seidenpapier mit Alkalipuffer – auf Rolle



Mit natürlichem Calciumcarbonat (GCC) gepuffertes, weißes Seidenpapier auf Rolle, mit einem pH von 8,0 – 9,5. Säurefrei und ohne optische Aufheller. Geeignet für die Archivierung von Fotos und Aquarellen, Graphiken und Textilien, zum Auspolstern und Verpacken von empfindlichen Objekten. Das Papier hat den Photographic Activity Test (PAT) nach ISO 18916 bestanden.

Artikel-Nr.	Flächengewicht (g/m ²)	Rollenbreite ²⁾ (cm)	Laufmeter (lfm)	pH-Wert	Rolle/VE	Farbe
01031	21	100	500	8,0 – 9,5	1	weiß

Bg. = Bogen ; VE = Verkaufseinheit ; ¹⁾ Zuschnitte gegen Berechnung ; ²⁾ Zuschnitte nicht möglich ; ³⁾ kein Vierseitenbeschnitt ; ⁴⁾ geriest in Packpapier je VE ; ⁵⁾ zzgl. Fracht u. Verpackung ; ⁶⁾ Verkauf nur in ganzen VEs ; ⁷⁾ Lieferung ab 250 Stück ; ⁸⁾ Verkauf ab 1 VE

4. Papier

4.6 Archivpapier transparent

Archivpapier transparent – im Bogen



Transparentes Archivpapier ohne Alkalipuffer, mit einem pH von 6,9 – 7,2. Säurefrei und ohne optische Aufheller. Insbesondere geeignet als Zwischenlagepapier und für die Archivierung von Fotos und Negativen. Das Papier hat den Photographic Activity Test (PAT) nach ISO 18916 bestanden.

Artikel-Nr.	Flächengewicht (g/m ²)	Format ²⁾ (cm)	pH-Wert	Bg./VE ^{4) 6)}	Farbe
0102	30	70 x 100	6,9 – 7,2	500	transparent
01024	30	70 x 100	6,9 – 7,2	250	transparent

4.6 Archivpapier transparent

Archivpapier transparent – auf Rolle

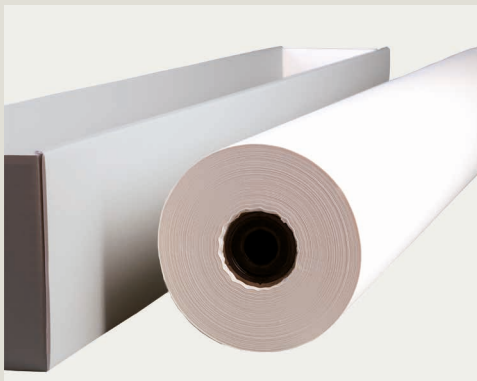

Transparentes Archivpapier auf Rolle ohne Alkalipuffer, mit einem pH von 6,9 – 7,2. Säurefrei und ohne optische Aufheller. Insbesondere geeignet als Zwischenlagepapier und für die Archivierung von Fotos und Negativen. Das Papier hat den Photographic Activity Test (PAT) nach ISO 18916 bestanden.

Artikel-Nr.	Flächengewicht (g/m ²)	Rollenbreite ²⁾ (cm)	Laufmeter (lfm)	pH-Wert	Rolle/VE	Farbe
01022	30	120	500	6,9 – 7,2	1	transparent
01025	90	157	50	6,9 – 7,2	1	transparent

Bg. = Bogen ; VE = Verkaufseinheit ; ¹⁾ Zuschnitte gegen Berechnung ; ²⁾ Zuschnitte nicht möglich ; ³⁾ kein Vierseitenbeschnitt ; ⁴⁾ geriest in Packpapier je VE ; ⁵⁾ zzgl. Fracht u. Verpackung ; ⁶⁾ Verkauf nur in ganzen VEs ; ⁷⁾ Lieferung ab 250 Stück ; ⁸⁾ Verkauf ab 1 VE

4. Papier

4.7 Löschpapier

Löschpapier naturweiß – im Bogen



Neutrales, säurefreies, ungepuffertes, alterungsbeständiges, weiches, saugfähiges Löschpapier im Bogen ohne optische Aufheller. Wegen seiner relativ rauen aber weichen Oberfläche wird das Papier überwiegend für Zwischenlagen, Mappen und Konservierungshefte eingesetzt. Konservatoren schätzen an diesem Papier, dass ein- oder aufgelegte Originale weniger rutschen und dadurch mechanische Belastungen des Originals verringert werden können.

Artikel-Nr.	Flächengewicht (g/m ²)	Dicke (mm)	Format (cm)	Laufrichtung	Bg./VE ⁴⁾	Farbe
04007	120	0,25	102 x 72	Breitbahn	100	naturweiß
04008	120	0,25	122 x 92	Breitbahn	100	naturweiß

4.7 Löschpapier

Löschpapier naturweiß – auf Rolle



Neutrales, säurefreies, ungepuffertes, alterungsbeständiges, weiches, saugfähiges Löschpapier auf Rolle ohne optische Aufheller. Wegen seiner relativ rauen aber weichen Oberfläche wird das Papier überwiegend für Zwischenlagen, Mappen und Konservierungshefte eingesetzt. Konservatoren schätzen an diesem Papier, dass ein- oder aufgelegte Originale weniger rutschen und dadurch mechanische Belastungen des Originals verringert werden können.

Artikel-Nr.	Flächengewicht (g/m ²)	Dicke (mm)	Rollenbreite ²⁾ (cm)	Laufmeter (lfm)	Rolle/VE ²⁾	Farbe
040010	120	0,25	124	150	1	naturweiß

Bg. = Bogen ; VE = Verkaufseinheit ; ¹⁾ Zuschnitte gegen Berechnung ; ²⁾ Zuschnitte nicht möglich ; ³⁾ kein Vierseitenbeschnitt ; ⁴⁾ geriest in Packpapier je VE ; ⁵⁾ zzgl. Fracht u. Verpackung ; ⁶⁾ Verkauf nur in ganzen VEs ; ⁷⁾ Lieferung ab 250 Stück ; ⁸⁾ Verkauf ab 1 VE

5. Boxen

5.1 Klappkassetten

KS 3



Dichtschließende, preiswerte Klappkassette für Bücher, Fotos und ungebundene Objekte. Lieferbar mit oder ohne Einsteckschlitz mit einer zusätzlichen Verstärkung durch Einlegeboden. Meistverkaufte Archivierungsbox.

Artikel-Nr.	für Format (cm)	Innenformat H x B x D (mm)	Außenformat H x B x D (mm)	Material (mm)	Farbe außen
2112003	9 x 12, 9 x 13	143 x 118 x 60	151 x 132 x 65	MW 1.6	hellgrau
216511203	9 x 12, 9 x 13	143 x 118 x 60	151 x 132 x 65	MW 1.65	graublau
2113003		160 x 120 x 60	168 x 134 x 65	MW 1.6	hellgrau
216511303		160 x 120 x 60	168 x 134 x 65	MW 1.65	graublau
2115103	13 x 18	192 x 146 x 40	200 x 160 x 45	MW 1.6	hellgrau
216511603	13 x 18	192 x 146 x 40	200 x 160 x 45	MW 1.65	graublau
2115203	13 x 18	195 x 146 x 60	203 x 160 x 65	MW 1.6	hellgrau
216511803	13 x 18	195 x 146 x 60	203 x 160 x 65	MW 1.65	graublau
2115003	13 x 18	197 x 157 x 43	205 x 171 x 48	MW 1.6	hellgrau
216511403	13 x 18	197 x 157 x 43	205 x 171 x 48	MW 1.65	graublau
2115303		220 x 160 x 40	228 x 174 x 45	MW 1.6	hellgrau
216511903		220 x 160 x 40	228 x 174 x 45	MW 1.65	graublau
2118303		220 x 180 x 60	228 x 194 x 65	MW 1.6	hellgrau
216513203		220 x 180 x 60	228 x 194 x 65	MW 1.65	graublau
2110103		250 x 210 x 40	258 x 224 x 45	MW 1.6	hellgrau
216510203		250 x 210 x 40	258 x 224 x 45	MW 1.65	graublau
2116003	18 x 24	253 x 195 x 60	261 x 209 x 65	MW 1.6	hellgrau
216512003	18 x 24	253 x 195 x 60	261 x 209 x 65	MW 1.65	graublau
2115101		260 x 184 x 25	271 x 203 x 32	MW 1.6	hellgrau
216511503		260 x 184 x 25	271 x 203 x 32	MW 1.65	graublau
2115201	18 x 24	260 x 184 x 40	271 x 203 x 47	MW 1.6	hellgrau
216511703	18 x 24	260 x 184 x 40	271 x 203 x 47	MW 1.65	graublau
2116103		260 x 220 x 100	268 x 234 x 105	MW 1.6	hellgrau
216512103		260 x 220 x 100	268 x 234 x 105	MW 1.65	graublau
2110216		265 x 200 x 30	276 x 219 x 37	MW 1.6	hellgrau
216510503		265 x 200 x 30	276 x 219 x 37	MW 1.65	graublau
216520803		270 x 220 x 100	282 x 239 x 106	MW 1.65	graublau

MW = Mikrowelle ; FW = Feinwelle ; H = Höhe ; B = Breite ; D = Dicke ; T = Tiefe ; L = Länge

5. Boxen

5.1 Klappkassetten

KS 3

Artikel-Nr.	für Format (cm)	Innenformat H x B x D (mm)	Außenformat H x B x D (mm)	Material (mm)	Farbe außen
214700330		270 x 220 x 100	282 x 239 x 106	MW 1.7	graublau
2116203	18 x 24	275 x 220 x 70	283 x 234 x 75	MW 1.6	hellgrau
216512203	18 x 24	275 x 220 x 70	283 x 234 x 75	MW 1.65	graublau
2117003	24 x 30	300 x 240 x 30	308 x 254 x 35	MW 1.6	hellgrau
216512303	24 x 30	300 x 240 x 30	308 x 254 x 35	MW 1.65	graublau
2117603	24 x 30	300 x 240 x 60	308 x 254 x 65	MW 1.6	hellgrau
216512803	24 x 30	300 x 240 x 60	308 x 254 x 65	MW 1.65	graublau
2110303	DIN A4	302 x 215 x 75	310 x 229 x 80	MW 1.6	hellgrau
216510603	DIN A4	302 x 215 x 75	310 x 229 x 80	MW 1.65	graublau
216521703	DIN A4	307 x 217 x 100	319 x 236 x 106	MW 1.65	graublau
214701403	DIN A4	307 x 217 x 100	319 x 236 x 106	MW 1.7	graublau
216520703		308 x 249 x 79	320 x 268 x 85	MW 1.65	graublau
21470033		308 x 249 x 79	320 x 268 x 85	MW 1.7	graublau
2117103	24 x 30	310 x 250 x 30	318 x 254 x 35	MW 1.6	hellgrau
216512403	24 x 30	310 x 250 x 30	318 x 254 x 35	MW 1.65	graublau
216521803	DIN A4	312 x 222 x 100	324 x 241 x 106	MW 1.65	graublau
214701503	DIN A4	312 x 222 x 100	324 x 241 x 106	MW 1.7	graublau
2117203	24 x 30	313 x 260 x 60	328 x 274 x 65	MW 1.6	hellgrau
216512503	24 x 30	313 x 260 x 60	328 x 274 x 65	MW 1.65	graublau
216520303		315 x 290 x 55	326 x 308 x 61	MW 1.65	graublau
2117303		315 x 290 x 55	326 x 308 x 61	MW 1.7	graublau
2121003	DIN A4	320 x 232 x 60	328 x 246 x 65	MW 1.6	hellgrau
216513303	DIN A4	320 x 232 x 60	328 x 246 x 65	MW 1.65	graublau
2480403	DIN A4	320 x 232 x 60	332 x 252 x 67	MW 1.7	graublau
216524903		320 x 232 x 90	332 x 252 x 96	MW 1.65	graublau
24801503		320 x 232 x 90	332 x 252 x 96	MW 1.7	graublau
2117403	24 x 30	320 x 240 x 90	328 x 254 x 95	MW 1.6	hellgrau

MW = Mikrowelle ; FW = Feinwelle ; H = Höhe ; B = Breite ; D = Dicke ; T = Tiefe ; L = Länge

5. Boxen

5.1 Klappkassetten

KS 3

Artikel-Nr.	für Format (cm)	Innenformat H x B x D (mm)	Außenformat H x B x D (mm)	Material (mm)	Farbe außen
216512603	24 x 30	320 x 240 x 90	328 x 254 x 95	MW 1.65	graublau
21105031		320 x 250 x 75	328 x 264 x 80	MW 1.6	hellgrau
216510803		320 x 250 x 75	328 x 264 x 80	MW 1.65	graublau
2117503		331 x 255 x 45	340 x 270 x 50	MW 1.6	hellgrau
216512703		331 x 255 x 45	340 x 270 x 50	MW 1.65	graublau
216523203		335 x 245 x 135	347 x 264 x 142	MW 1.65	graublau
2147133		335 x 245 x 135	347 x 264 x 142	MW 1.7	graublau
216525003		335 x 320 x 55	343 x 334 x 60	MW 1.65	graublau
2480603		335 x 320 x 55	343 x 334 x 60	MW 1.7	graublau
3117603		337 x 265 x 80	352 x 291 x 89	FW 3.0	hellgrau
2117703		340 x 227 x 75	351 x 245 x 81	MW 1.6	hellgrau
216512903		340 x 227 x 75	351 x 245 x 81	MW 1.65	graublau
2110703		345 x 255 x 65	353 x 269 x 70	MW 1.6	hellgrau
216510903		345 x 255 x 65	353 x 269 x 70	MW 1.65	graublau
216520503		350 x 220 x 80	362 x 240 x 87	MW 1.65	hellgrau
2117903		350 x 220 x 80	362 x 240 x 87	MW 1.7	graublau
3110803	Folio	350 x 235 x 60	367 x 262 x 69	FW 3.0	hellgrau
3122003	Folio	350 x 250 x 100	365 x 276 x 109	FW 3.0	hellgrau
2122103	Folio	350 x 270 x 70	358 x 284 x 75	MW 1.6	hellgrau
216513403	Folio	350 x 270 x 70	358 x 284 x 75	MW 1.65	graublau
3480903	Folio	355 x 255 x 50	373 x 285 x 60	FW 3.1	graublau
3122203	Folio	355 x 255 x 100	374 x 285 x 110	FW 3.1	graublau
216524603		358 x 261 x 63	370 x 280 x 70	MW 1.65	graublau
2147803		358 x 261 x 63	370 x 280 x 70	MW 1.7	graublau
2111003		360 x 250 x 35	368 x 264 x 40	MW 1.6	hellgrau
216511003		360 x 250 x 35	368 x 264 x 40	MW 1.65	graublau
216521203		360 x 260 x 170	372 x 279 x 177	MW 1.65	graublau

MW = Mikrowelle ; FW = Feinwelle ; H = Höhe ; B = Breite ; D = Dicke ; T = Tiefe ; L = Länge

5. Boxen

5.1 Klappkassetten

KS 3

Artikel-Nr.	für Format (cm)	Innenformat H x B x D (mm)	Außenformat H x B x D (mm)	Material (mm)	Farbe außen
214700340		360 x 260 x 170	372 x 279 x 177	MW 1.7	graublau
216520403		360 x 270 x 70	372 x 289 x 76	MW 1.65	graublau
2117803		360 x 270 x 70	372 x 289 x 76	MW 1.7	graublau
216521103		360 x 270 x 90	372 x 289 x 96	MW 1.65	graublau
214700333		360 x 270 x 90	372 x 289 x 96	MW 1.7	graublau
216520903		360 x 270 x 100	371 x 288 x 106	MW 1.65	graublau
214700331		360 x 270 x 100	371 x 288 x 106	MW 1.7	graublau
3122303		365 x 244 x 92	382 x 273 x 101	FW 3.0	hellgrau
216523103		365 x 270 x 60	377 x 289 x 67	MW 1.65	graublau
2147063		365 x 270 x 60	377 x 289 x 67	MW 1.7	graublau
216524703		380 x 260 x 113	392 x 279 x 120	MW 1.65	graublau
2147903		380 x 260 x 113	392 x 279 x 120	MW 1.7	graublau
2123003	Großfolio	382 x 266 x 94	390 x 280 x 99	MW 1.6	hellgrau
216513503	Großfolio	382 x 266 x 94	390 x 280 x 99	MW 1.65	graublau
3123103		393 x 291 x 69	410 x 320 x 79	FW 3.0	hellgrau
216520603		398 x 267 x 162	406 x 281 x 167	MW 1.65	graublau
2123203		398 x 267 x 162	406 x 281 x 167	MW 1.7	graublau
3118003	30 x 40	414 x 313 x 60	429 x 339 x 69	FW 3.0	hellgrau
2118103	30 x 40	415 x 310 x 50	423 x 324 x 55	MW 1.6	hellgrau
216513003	30 x 40	415 x 310 x 50	423 x 324 x 55	MW 1.65	graublau
2118203	30 x 40	425 x 302 x 60	433 x 316 x 65	MW 1.6	hellgrau
216513103	30 x 40	425 x 302 x 60	433 x 316 x 65	MW 1.65	graublau
216522103	DIN A3	427 x 312 x 60	439 x 331 x 66	MW 1.65	graublau
214701603	DIN A3	427 x 312 x 60	439 x 331 x 66	MW 1.7	graublau
216522203	DIN A3	427 x 322 x 60	439 x 341 x 66	MW 1.65	graublau
214701803	DIN A3	427 x 322 x 60	439 x 341 x 66	MW 1.7	graublau
3118303	DIN A3	440 x 330 x 70	455 x 356 x 79	FW 3.0	hellgrau

MW = Mikrowelle ; FW = Feinwelle ; H = Höhe ; B = Breite ; D = Dicke ; T = Tiefe ; L = Länge

5. Boxen

5.1 Klappkassetten

KS 3

Artikel-Nr.	für Format (cm)	Innenformat H x B x D (mm)	Außenformat H x B x D (mm)	Material (mm)	Farbe außen
2111203	DIN A3	440 x 340 x 35	448 x 354 x 40	MW 1.6	hellgrau
216511103	DIN A3	440 x 340 x 35	448 x 354 x 40	MW 1.65	graublau
3118403	40 x 50	500 x 400 x 80	515 x 426 x 89	FW 3.0	hellgrau
3111303	35 x 50	505 x 355 x 60	518 x 381 x 69	FW 3.0	hellgrau
3124003		508 x 346 x 86	520 x 370 x 96	FW 3.0	hellgrau
2147303		510 x 454 x 82	522 x 473 x 89	MW 1.7	graublau
3125003	40 x 50	516 x 414 x 60	531 x 440 x 69	FW 3.0	hellgrau
2147033		520 x 418 x 57	532 x 437 x 64	MW 1.7	graublau
214700332		550 x 370 x 90	562 x 389 x 96	MW 1.7	graublau
3126003	50 x 60	619 x 516 x 60	639 x 542 x 69	FW 3.0	hellgrau
2147023		660 x 510 x 57	672 x 529 x 64	MW 1.7	graublau
3127003	50 x 70	705 x 505 x 60	721 x 533 x 70	FW 3.0	hellgrau
3128003	60 x 70	720 x 619 x 60	735 x 645 x 69	FW 3.0	hellgrau
3129003	60 x 80	822 x 619 x 60	837 x 645 x 69	FW 3.0	hellgrau

MW = Mikrowelle ; FW = Feinwelle ; H = Höhe ; B = Breite ; D = Dicke ; T = Tiefe ; L = Länge

5. Boxen

5.1 Klappkassetten

KS 3 mit Textil Verschlussbändern



KS 3 dichtschießende Klappkassette mit Verschlussbändern aus Polyesterband zur Selbstmontage. Hergestellt aus Wellpappe MW 1.7 mm, 680 g/m², graublau außen/naturweiß innen. Geeignet insbesondere zur Aufbewahrung von Büchern, Akten, Urkunden und flächigen Objekten.

Andere Formate auf Anfrage.

Artikel-Nr.	für Format	Innenformat H x B x D (mm)	Außenformat H x B x D (mm)	Material (mm)	Farbe außen
216521303	Querformat	240 x 330 x 60	252 x 349 x 66	MW 1.65	graublau
2147011003	Querformat	240 x 330 x 60	252 x 349 x 66	MW 1.7	graublau
216521403	Querformat	270 x 380 x 60	282 x 399 x 66	MW 1.65	graublau
2147012003	Querformat	270 x 380 x 60	282 x 399 x 66	MW 1.7	graublau
216521503	Querformat	270 x 380 x 80	282 x 399 x 86	MW 1.65	graublau
2147013003	Querformat	270 x 380 x 80	282 x 399 x 86	MW 1.7	graublau
216521603	Querformat	270 x 380 x 120	282 x 399 x 126	MW 1.65	graublau
2147014003	Querformat	270 x 380 x 120	282 x 399 x 126	MW 1.7	graublau
216522003	Hochformat	410 x 280 x 80	422 x 299 x 86	MW 1.65	graublau
21470152003	Hochformat	410 x 280 x 80	422 x 299 x 86	MW 1.7	graublau
216521903	Hochformat, DIN A3	430 x 320 x 80	442 x 339 x 86	MW 1.65	graublau
21470151003	Hochformat, DIN A3	430 x 320 x 80	442 x 339 x 86	MW 1.7	graublau
2147026003	Hochformat	450 x 380 x 60	462 x 399 x 66	MW 1.7	graublau
2147021003	Hochformat	470 x 320 x 80	482 x 339 x 86	MW 1.7	graublau
2147025003	Hochformat	500 x 450 x 60	512 x 469 x 66	MW 1.7	graublau

MW = Mikrowelle ; FW = Feinwelle ; H = Höhe ; B = Breite ; D = Dicke ; T = Tiefe ; L = Länge

5. Boxen

5.1 Klappkassetten

KS 3 mit Abheftmechanik



Dichtschließende, preiswerte Klappkassette mit Abheftmechanik. Passend für vierfach gelochte Hüllen oder für gelochtes Archivgut oder Fotomontagekarton. Lieferung in aufgerichtetem Zustand.

Artikel-Nr.	für Format	Innenformat H x B x D (mm)	Außenformat ^{5) 9)} H x B x D (mm)	Material (mm)	Farbe außen
652899		315 x 290 x 55	326 x 308 x 61	MW 1.8	hellgrau
65289947		315 x 290 x 55	326 x 308 x 61	MW 1.7	graublau
652900	DIN A4	335 x 320 x 55	343 x 334 x 60	MW 1.8	hellgrau
65290047	DIN A4	335 x 320 x 55	343 x 334 x 60	MW 1.7	graublau
652900473	DIN A3	430 x 380 x 60	442 x 399 x 66	MW 1.7	graublau

5.1 Klappkassetten

KS 4



Dichtschließende, sehr feine Klappkassette insbesondere für Bücher und ungebundene Objekte. Eine reine Faltkonstruktion mit glatten Innen- und Außenflächen. Herstellung aus Karton mit einem Flächengewicht von ca. 330 bis 900 g/m².

Artikel-Nr.	Ausführung	Innenformat H x B x D (mm)	Außenformat H x B x D (mm)	Material (mm)	Farbe außen
auf Anfrage					

MW = Mikrowelle ; FW = Feinwelle ; H = Höhe ; H* = zweites H Maß ist die Deckelhöhe ; B = Breite ; D = Dicke ; T = Tiefe ; L = Länge ; ⁵⁾ zzgl. Fracht u. Verpackung ; ⁹⁾ Lieferung aufgerichtet

5. Boxen

5.1 Klappkassetten

KS 17



Dichtschließende Klappkassette für Bücher, Fotos und ungebundene Objekte.
 Im geschlossenen Zustand an drei Seiten vierfache Wandstärke, Rücken einfach.
 Mit oder ohne Einsteckschlitze lieferbar.
 Zusätzliche Verstärkung durch Einlegeboden möglich.

Artikel-Nr.	für Format (cm)	Innenformat H x B x D (mm)	Außenformat H x B x D (mm)	Material (mm)	Farbe außen
2110017	10 x 15	150 x 110 x 30	167 x 125 x 34	MW 1.6	hellgrau
216510117	10 x 15	150 x 110 x 30	167 x 125 x 34	MW 1.65	graublau
2110317	Folio	330 x 250 x 80	348 x 269 x 86	MW 1.6	hellgrau
216510717	Folio	330 x 250 x 80	348 x 269 x 86	MW 1.65	graublau
2110217		355 x 280 x 130	374 x 300 x 136	MW 1.8	hellgrau
2110117	DIN A3	430 x 305 x 50	447 x 320 x 54	MW 1.6	hellgrau
216510317	DIN A3	430 x 305 x 50	447 x 320 x 54	MW 1.65	graublau
3110117	DIN A3	430 x 320 x 75	457 x 349 x 79	FW 3.0	hellgrau

MW = Mikrowelle ; FW = Feinwelle ; H = Höhe ; B = Breite ; D = Dicke ; T = Tiefe ; L = Länge

5. Boxen

5.1 Klappkassetten

KS 17 Trier



Dichtschließende, verstärkte Klappkassette für sehr schwere und wertvolle Objekte, sowie für Graphiksammlungen. Glatte Innen- und Außenflächen. Im geschlossenen Zustand an drei Seiten sechsfache Wandstärke, Rücken einfach. Zusätzlicher Einlegeboden im Boden und Deckelteil. Mit oder ohne Verschlussbänder lieferbar. Vielfach im Einsatz für Inkunabel- und Graphische Sammlungen. Lieferung in aufgerichtetem Zustand.

Artikel-Nr.	Ausführung	Innenformat max H x B x D (mm)	Höhe max. ^{5) 9)} (mm)	Material (mm)
auf Anfrage				

5.1 Klappkassetten

KS 17 verstärkt



Dichtschließende Klappkassette für Bücher, Fotonegative und -positive, Glasplatten und ungebundene Objekte. Ohne Einsteckschlitz, im geschlossenen Zustand an drei Seiten vierfache Wandstärke, zusätzliche Verstärkung durch Einlegeboden. Sehr stabil und preiswert. Lieferung in aufgerichtetem Zustand.

Artikel-Nr.	für Format (cm)	Innenformat H x B x D (mm)	Außenformat ^{5) 9)} H x B x D (mm)	Material (mm)	Farbe außen
216523717	13 x 18	184 x 134 x 60	203 x 154 x 70	MW 1.65	graublau
21474017	13 x 18	184 x 134 x 60	203 x 154 x 70	MW 1.7	graublau
216523817	13 x 18	205 x 150 x 60	224 x 170 x 70	MW 1.65	graublau
2147417	13 x 18	205 x 150 x 60	224 x 170 x 70	MW 1.7	graublau
216523917	18 x 24	244 x 184 x 60	263 x 204 x 70	MW 1.65	graublau
21475017	18 x 24	244 x 184 x 60	263 x 204 x 70	MW 1.7	graublau
216524017	18 x 24	255 x 195 x 50	274 x 215 x 60	MW 1.65	graublau

MW = Mikrowelle ; FW = Feinwelle ; H = Höhe ; H* = zweites H Maß ist die Deckelhöhe ; B = Breite ; D = Dicke ; T = Tiefe ; L = Länge ; ⁵⁾ zzgl. Fracht u. Verpackung ; ⁹⁾ Lieferung aufgerichtet

5. Boxen

5.1 Klappkassetten

KS 17 verstärkt

Artikel-Nr.	für Format (cm)	Innenformat H x B x D (mm)	Außenformat ^{5) 9)} H x B x D (mm)	Material (mm)	Farbe außen
2147517	18 x 24	255 x 195 x 50	274 x 215 x 60	MW 1.7	graublau
216523517	18 x 24	255 x 195 x 60	274 x 215 x 70	MW 1.65	graublau
21471917	18 x 24	255 x 195 x 60	274 x 215 x 70	MW 1.7	graublau
216524117	24 x 30	304 x 244 x 60	323 x 264 x 70	MW 1.65	graublau
21476117	24 x 30	304 x 244 x 60	323 x 264 x 70	MW 1.7	graublau
216524217	24 x 30	315 x 255 x 40	334 x 274 x 50	MW 1.65	graublau
2147617	24 x 30	315 x 255 x 40	334 x 274 x 50	MW 1.7	graublau
216523317	24 x 30	315 x 255 x 60	334 x 274 x 70	MW 1.65	graublau
21471717	24 x 30	315 x 255 x 60	334 x 274 x 70	MW 1.7	graublau
216522417	27 x 33	355 x 280 x 130	374 x 299 x 140	MW 1.65	graublau
21470217	27 x 33	355 x 280 x 130	374 x 299 x 140	MW 1.7	graublau
216524517	30 x 40	403 x 304 x 50	423 x 324 x 60	MW 1.65	graublau
21477417	30 x 40	403 x 304 x 50	423 x 324 x 60	MW 1.7	graublau
216524417	30 x 40	415 x 315 x 30	434 x 334 x 40	MW 1.65	graublau
2147717	30 x 40	415 x 315 x 30	434 x 334 x 40	MW 1.7	graublau
216523417	30 x 40	415 x 315 x 60	434 x 334 x 70	MW 1.65	graublau
21471817	30 x 40	415 x 315 x 60	434 x 334 x 70	MW 1.7	graublau
21047417	40 x 50	504 x 404 x 30	523 x 424 x 40	MW 1.7	graublau
2147021775	40 x 50	515 x 415 x 30	534 x 435 x 40	MW 1.7	graublau
21047177		560 x 405 x 55	579 x 425 x 65	MW 1.7	graublau
21476717	50 x 60	604 x 504 x 30	623 x 524 x 40	MW 1.7	graublau
2147021776	50 x 60	615 x 515 x 30	634 x 535 x 40	MW 1.7	graublau

MW = Mikrowelle ; FW = Feinwelle ; H = Höhe ; B = Breite ; D = Dicke ; T = Tiefe ; L = Länge ; ⁵⁾ zzgl. Fracht u. Verpackung ; ⁹⁾ Lieferung aufgerichtet

5. Boxen

5.1 Klappkassetten

KS 17 Alberta



Dichtschließende, verstärkte Sammlungskassette insbesondere für Graphische Sammlungen. Glatte Innen- und Außenflächen. Im geschlossenen Zustand an drei Seiten achtfache Wandstärke, Rückenbreite doppelte Wandstärke. Zusätzlicher Einlegeboden im Boden und Deckelteil. Absolut staubdicht, dennoch atmungsaktiv.

Lieferung in aufgerichtetem Zustand.

Artikel-Nr.	Innenformat H x B x D (mm)	Außenformat ^{5) 9)} H x B x D (mm)	Material (mm)	Farbe außen
210127517	503 x 353 x 70	544 x 384 x 81	MW 1.7	graublau
2100117	505 x 335 x 75	543 x 368 x 81	MW 1.7	graublau
21202417	520 x 420 x 50	560 x 445 x 61	MW 1.7	graublau
2119017	535 x 395 x 70	578 x 426 x 83	MW 1.7	graublau
214737017	580 x 445 x 65	620 x 470 x 76	MW 1.7	graublau
2100317	615 x 430 x 75	653 x 463 x 85	MW 1.7	graublau
2101017	615 x 500 x 50	653 x 533 x 61	MW 1.7	graublau
210010172	650 x 490 x 80	690 x 516 x 91	MW 1.7	graublau
2101117	660 x 510 x 80	701 x 541 x 89	MW 1.7	graublau
2101517	670 x 480 x 75	710 x 505 x 86	MW 1.7	graublau
210134417	703 x 503 x 70	744 x 534 x 81	MW 1.7	graublau
21267217	720 x 520 x 50	760 x 545 x 61	MW 1.7	graublau
214737117	770 x 585 x 65	810 x 610 x 76	MW 1.7	graublau
2100517	795 x 595 x 75	833 x 628 x 85	MW 1.7	graublau
21267317	820 x 620 x 50	860 x 645 x 61	MW 1.7	graublau
2102117	860 x 660 x 80	901 x 691 x 89	MW 1.7	graublau
2100617	1005 x 705 x 75	1043 x 738 x 85	MW 1.7	graublau
2100917	1140 x 775 x 75	1180 x 800 x 85	MW 1.7	graublau

MW = Mikrowelle ; FW = Feinwelle ; H = Höhe ; B = Breite ; D = Dicke ; T = Tiefe ; L = Länge ; ⁵⁾ zzgl. Fracht u. Verpackung ; ⁹⁾ Lieferung aufgerichtet

5. Boxen

5.1 Klappkassetten

KS 18 Premium



Alterungsbeständige Premium Klappkassette KS 18 als verbesserte Ausführung der bekannten »Solander-Box«. Hergestellt aus Vollmaterial mit Gewebeüberzug. Dicht schließend, millimetergenau ab einem Stück buchbinderisch gefertigt. Alle Materialien im Hinblick auf die Verwendung von alterungsbeständigen und schadstoffarmen Materialien geprüft. Lieferung in aufgerichtetem Zustand.

Artikel-Nr.	für Format	Innenformat max. ^{5) 9)} H x B x D (mm)	Höhe max. (mm)	Material (mm)
1920003	Hochformat	260 x 210 x 100	max. 260	Museumskarton, 2,0
1920004	Hochformat	350 x 260 x 100	max. 350	Museumskarton, 2,0
1920005	Hochformat	450 x 330 x 90	max. 450	Museumskarton, 2,0
1920007	Hochformat	500 x 350 x 90	max. 500	Museumskarton, 2,0
1920009	Hochformat	600 x 430 x 80	max. 600	Museumskarton, 2,0
1920012	Hochformat	700 x 500 x 80	max. 700	Museumskarton, 2,0
1920013	Hochformat	800 x 600 x 80	max. 800	Museumskarton, 2,0

5.2 Wickelverpackungen

KS 1



Einfache, preisgünstige Faltschachtel für Bücher, Archivalien und andere Objekte. Wird häufig für Ausstellungstransporte verwendet.

Artikel-Nr.	für Format (cm)	Innenformat H x B x D (mm)	Außenformat H x B x D (mm)	Material (mm)	Farbe außen
2119001	20 x 25	250 x 200 x 40	254 x 204 x 46	MW 1.6	hellgrau
216510301	20 x 25	250 x 200 x 40	254 x 204 x 46	MW 1.65	graublau
2114901	DIN A4	302 x 215 x 40	306 x 219 x 46	MW 1.6	hellgrau
216510201	DIN A4	302 x 215 x 40	306 x 219 x 46	MW 1.65	graublau
2121001	DIN A4	307 x 228 x 14	311 x 232 x 20	MW 1.6	hellgrau
216510501	DIN A4	307 x 228 x 14	311 x 232 x 20	MW 1.65	graublau

MW = Mikrowelle ; FW = Feinwelle ; H = Höhe ; H* = zweites H Maß ist die Deckelhöhe ; B = Breite ; D = Dicke ; T = Tiefe ; L = Länge ; ⁵⁾ zzgl. Fracht u. Verpackung ; ⁹⁾ Lieferung aufgerichtet

5. Boxen

5.2 Wickelverpackungen

KS 2



Dichtschließende Faltschachtel, insbesondere für schwere Bücher. Glatte Innenflächen, zusätzliche Stabilität durch doppelte Wandstärke an den Längskanten.

Artikel-Nr.	für Format (cm)	Innenformat H x B x D (mm)	Außenformat H x B x D (mm)	Material (mm)	Farbe außen
auf Anfrage					

5.2 Wickelverpackungen

KS 11



Faltschachtel ähnlich der Wickelverpackung KS 1, jedoch mit anhängendem Einlegeboden. Für Bücher, Archivalien und andere Objekte. Keine am Objekt anliegende Stecklasche.

Artikel-Nr.	für Format	Innenformat H x B x D (mm)	Außenformat H x B x D (mm)	Material (mm)	Farbe außen
3121011	DIN A4/Folio	350 x 235 x 63	359 x 244 x 80	FW 3.0	hellgrau
2110111		360 x 250 x 10	363 x 257 x 21	MW 1.6	hellgrau
216510111		360 x 250 x 10	363 x 257 x 21	MW 1.65	graublau

MW = Mikrowelle ; FW = Feinwelle ; H = Höhe ; B = Breite ; D = Dicke ; T = Tiefe ; L = Länge

5. Boxen

5.3 Archivboxen

KS 7 – zweiteilig, mit Schieber



Zweiteilige Archivbox mit Schieber für z. B. Mappen, Loseblattsammlungen, Broschüren, Zeitschriften oder Zeitungen. Waagrechte Lagerung, stapelfähig.

Artikel-Nr.	für Format (cm)/Ausführung	Innenformat T x B x H (mm)	Außenformat T x B x H (mm)	Material (mm)	Farbe außen
2110107	mit Schieber	177 x 238 x 53	189 x 243 x 62	MW 1.6	hellgrau
216510107	mit Schieber	177 x 238 x 53	189 x 243 x 62	MW 1.65	graublau
2110207	mit Schieber	237 x 318 x 103	249 x 323 x 112	MW 1.6	hellgrau
216510407	mit Schieber	237 x 318 x 103	249 x 323 x 112	MW 1.65	graublau
2110307	mit Schieber	237 x 338 x 103	249 x 343 x 112	MW 1.6	hellgrau
216510607	mit Schieber	237 x 338 x 103	249 x 343 x 112	MW 1.65	graublau
3130107	mit Schieber	320 x 250 x 85	329 x 273 x 102	FW 3.0	hellgrau
0355	DIN A4, Folio mit Schieber	350 x 240 x 80	361 x 264 x 94	FW 3.1	hellgrau
3121007	DIN A4, Folio mit Schieber	360 x 240 x 105	369 x 263 x 122	FW 3.0	hellgrau
3122007	Folio, mit Schieber	380 x 250 x 100	289 x 273 x 117	FW 3.0	hellgrau
31221071	Folio, mit Schieber	385 x 259 x 95	390 x 280 x 110	FW 3.0	hellgrau
3123007	Großfolio, mit Schieber	390 x 270 x 105	399 x 293 x 122	FW 3.0	hellgrau
3123207	mit Schieber	390 x 280 x 115	399 x 303 x 132	FW 3.0	hellgrau
3123407	Großfolio, mit Schieber	400 x 280 x 120	409 x 303 x 137	FW 3.0	hellgrau

MW = Mikrowelle ; FW = Feinwelle ; H = Höhe ; B = Breite ; D = Dicke ; T = Tiefe ; L = Länge

5. Boxen

5.3 Archivboxen

KS 7 – einteilig, mit anhängender Klappe



Einteilige Archivbox mit anhängender Klappe für z. B. Mappen, Loseblattsammlungen, Broschüren, Zeitschriften oder Zeitungen.
Waagrechte Lagerung, stapelfähig.

Artikel-Nr.	Ausführung	Innenformat T x B x H (mm)	Außenformat T x B x H (mm)	Material (mm)	Farbe außen
3123307	mit anhängender Klappe	390 x 270 x 230	399 x 293 x 247	FW 3.0	hellgrau

5.3 Archivboxen

KS 13



Klappdeckelbox mit ringsum doppelter Wandstärke und glatten Innenflächen. Auf Wunsch mit Facheinteilung. Gut geeignet für die Aufbewahrung von Mikrofiches, Postkarten und Fotoabzügen.

Artikel-Nr.	für Format (cm)/Ausführung	Innenformat T x B x H (mm)	Außenformat T x B x H (mm)	Material (mm)	Farbe außen
2113013	11,5 x 11	110 x 115 x 35	117 x 125 x 40	MW 1.6	hellgrau
216511113	11,5 x 11	110 x 115 x 35	117 x 125 x 40	MW 1.65	graublau
2115013	18 x 24	180 x 240 x 35	193 x 255 x 41	MW 1.6	hellgrau
216511313	18 x 24	180 x 240 x 35	193 x 255 x 41	MW 1.65	graublau
2110213	4-Fach-Gitter (für 500 Mikrofiches)	326 x 318 x 110	336 x 332 x 115	MW 1.6	hellgrau
216510513	4-Fach-Gitter (für 500 Mikrofiches)	326 x 318 x 110	336 x 332 x 115	MW 1.65	graublau

MW = Mikrowelle ; FW = Feinwelle ; H = Höhe ; B = Breite ; D = Dicke ; T = Tiefe ; L = Länge

5. Boxen

5.3 Archivboxen

KS 14



Archivbox für die stehende Lagerung von z. B. Mappen, Glasplatten, Loseblattsammlungen, Broschüren und Zeitschriften. Glatte Innenflächen. Auf Wunsch mit Griffloch, Stehhilfe und Klappe an der Vorderseite lieferbar.

Artikel-Nr.	für Format (cm)/Ausführung	Innenformat H x B x D (mm)	Außenformat H x B x D (mm)	Material (mm)	Farbe außen
651214	9 x 13, für Klappumschläge	95 x 135 x 105	101 x 145 x 111	MW 1.6	hellgrau
216512814	9 x 13, für Klappumschläge	95 x 135 x 105	101 x 145 x 111	MW 1.65	graublau
651114	9 x 12, für Klappumschläge	98 x 128 x 105	104 x 138 x 111	MW 1.6	hellgrau
216512714	9 x 12, für Klappumschläge	98 x 128 x 105	104 x 138 x 111	MW 1.65	graublau
651314	10 x 15, für Klappumschläge	105 x 155 x 105	111 x 165 x 111	MW 1.6	hellgrau
216513014	10 x 15, für Klappumschläge	105 x 155 x 105	111 x 165 x 111	MW 1.65	graublau
6512141	9 x 13, für Hüllen	115 x 138 x 105	121 x 148 x 111	MW 1.6	hellgrau
216512914	9 x 13, für Hüllen	115 x 138 x 105	121 x 148 x 111	MW 1.65	graublau
6513141	10 x 15, für Hüllen	125 x 158 x 105	131 x 168 x 111	MW 1.6	hellgrau
216513114	10 x 15, für Hüllen	125 x 158 x 105	131 x 168 x 111	MW 1.65	graublau
651514	13 x 18, für Klappumschläge	135 x 185 x 105	141 x 195 x 111	MW 1.6	hellgrau
216513214	13 x 18, für Klappumschläge	135 x 185 x 105	141 x 195 x 111	MW 1.65	graublau
6515141	13 x 18, für Hüllen	155 x 193 x 105	161 x 203 x 111	MW 1.6	hellgrau
216513314	13 x 18, für Hüllen	155 x 193 x 105	161 x 203 x 111	MW 1.65	graublau
651614	18 x 24, für Klappumschläge	185 x 260 x 105	191 x 270 x 111	MW 1.6	hellgrau
216513414	18 x 24, für Klappumschläge	185 x 260 x 105	191 x 270 x 111	MW 1.65	graublau
6516141	18 x 24, für Hüllen	202 x 253 x 105	208 x 263 x 111	MW 1.6	hellgrau
216513514	18 x 24, für Hüllen	202 x 253 x 105	208 x 263 x 111	MW 1.65	graublau
216520614		223 x 290 x 80	236 x 305 x 87	MW 1.65	graublau
2147080014		223 x 290 x 80	236 x 305 x 87	MW 1.7	graublau
216520714		223 x 290 x 100	236 x 305 x 107	MW 1.65	graublau
2147081014		223 x 290 x 100	236 x 305 x 107	MW 1.7	graublau
216520814		223 x 290 x 120	236 x 305 x 127	MW 1.65	graublau
2147082014		223 x 290 x 120	236 x 305 x 127	MW 1.7	graublau
3121014	DIN A4, Folio	240 x 360 x 105	251 x 377 x 114	FW 3.0	hellgrau
651714	24 x 30, für Klappumschläge	245 x 305 x 105	251 x 315 x 111	MW 1.6	hellgrau
216513614	24 x 30, für Klappumschläge	245 x 305 x 105	251 x 315 x 111	MW 1.65	graublau

MW = Mikrowelle ; FW = Feinwelle ; H = Höhe ; B = Breite ; D = Dicke ; T = Tiefe ; L = Länge

5. Boxen

5.3 Archivboxen

KS 14

Artikel-Nr.	für Format (cm)/Ausführung	Innenformat H x B x D (mm)	Außenformat H x B x D (mm)	Material (mm)	Farbe außen
216520914		250 x 320 x 50	263 x 335 x 57	MW 1.65	graublau
2147083014		250 x 320 x 50	263 x 335 x 57	MW 1.7	graublau
216521014		250 x 335 x 60	263 x 350 x 67	MW 1.65	graublau
2147084014		250 x 335 x 60	263 x 350 x 67	MW 1.7	graublau
216521214	DIN A4	250 x 335 x 80	263 x 350 x 87	MW 1.65	graublau
214709114	DIN A4	250 x 335 x 80	263 x 350 x 87	MW 1.7	graublau
216521314	DIN A4	250 x 335 x 100	263 x 350 x 107	MW 1.65	graublau
214709214	DIN A4	250 x 335 x 100	263 x 350 x 107	MW 1.7	graublau
216521414	DIN A4	250 x 335 x 120	263 x 350 x 127	MW 1.65	graublau
214709314	DIN A4	250 x 335 x 120	263 x 350 x 127	MW 1.7	graublau
216521114		250 x 335 x 140	263 x 350 x 147	MW 1.65	graublau
2147085014		250 x 335 x 140	263 x 350 x 147	MW 1.7	graublau
2116114	18 x 24, für Hüllen	260 x 195 x 105	270 x 201 x 111	MW 1.6	hellgrau
216511614	18 x 24, für Hüllen	260 x 195 x 105	270 x 201 x 111	MW 1.65	graublau
6517141	24 x 30, für Hüllen	267 x 313 x 105	273 x 323 x 111	MW 1.6	hellgrau
216513714	24 x 30, für Hüllen	267 x 313 x 105	273 x 323 x 111	MW 1.65	graublau
216521514		275 x 352 x 109	288 x 367 x 116	MW 1.65	graublau
2147099814		275 x 352 x 109	288 x 367 x 116	MW 1.7	graublau
216520114	30 x 40, für Klappumschläge	300 x 400 x 90	307 x 412 x 97	MW 1.65	graublau
2118014	30 x 40, für Klappumschläge	300 x 400 x 90	307 x 412 x 97	MW 1.7	graublau
216520214	30 x 40, für Klappumschläge	300 x 400 x 140	307 x 412 x 147	MW 1.65	graublau
2118114	30 x 40, für Klappumschläge	300 x 400 x 140	307 x 412 x 147	MW 1.7	graublau
3117014		302 x 370 x 162	313 x 387 x 173	FW 3.0	hellgrau
651814	30 x 40, für Hüllen	325 x 413 x 105	337 x 427 x 111	MW 1.6	hellgrau
216513814	30 x 40, für Hüllen	325 x 413 x 105	337 x 427 x 111	MW 1.65	graublau

MW = Mikrowelle ; FW = Feinwelle ; H = Höhe ; B = Breite ; D = Dicke ; T = Tiefe ; L = Länge

5. Boxen

5.3 Archivboxen

KS 14 – für Schallplatten



Archivbox für die stehende Lagerung von Vinyl- und Schellackplatten. Passend für die meisten 33er, 45er, und 78er Platten.

Artikel-Nr.	Ausführung	Innenformat H x B x D (mm)	Außenformat H x B x D (mm)	Material (mm)	Farbe außen
216521714	Vinyl 33er	330 x 330 x 152	341 x 345 x 165	MW 1.65	graublau
21472014	Vinyl 33er	330 x 330 x 152	341 x 345 x 165	MW 1.7	graublau
216521614	Vinyl 45er	190 x 197 x 229	201 x 213 x 242	MW 1.65	graublau
21471914	Vinyl 45er	190 x 197 x 229	201 x 213 x 242	MW 1.7	graublau
216520514	Vinyl/Schellack 78er	280 x 280 x 100	291 x 296 x 113	MW 1.65	graublau
21470144	Vinyl/Schellack 78er	280 x 280 x 100	291 x 296 x 113	MW 1.7	graublau

5.3 Archivboxen

KS 14 Norwegen



Archivbox für die stehende Lagerung von z. B. Mappen, Glasplatten, Loseblattsammlungen, Broschüren und Zeitschriften. Glatte Innenflächen. Die einteilige Archivbox hat einen Einlegeboden und eine Kartonzuglasche an der Schmalseite. Der anhängende Deckel schließt mit einem Einrast-Mechanismus. Öffnungsseite links.

Artikel-Nr.	für Format	Innenformat H/H* x B x D (mm)	Außenformat H x B x D (mm)	Material (mm)	Farbe außen
21655814	DIN A4	250/70* x 320 x 82	263 x 335 x 91	MW 1.65	graublau
21475814	DIN A4	250/70* x 320 x 82	263 x 335 x 91	MW 1.7	graublau
21655914	Folio	250/70* x 375 x 82	263 x 390 x 91	MW 1.65	graublau
21475914	Folio	250/70* x 375 x 82	263 x 390 x 91	MW 1.7	graublau

MW = Mikrowelle ; FW = Feinwelle ; H = Höhe ; H* = zweites H Maß ist die Deckelhöhe ; B = Breite ; D = Dicke ; T = Tiefe ; L = Länge

5. Boxen

5.3 Archivboxen

KS 15 – mit Facheinteilung



Zweiteilige Archivbox, bestehend aus einem Korpus mit Frontklappe und einer herausziehbaren Innenbox, für die vertikale Aufbewahrung von Postkarten, Abzügen und Glasplatten.

Feststehende Trennwände zwischen den Fächern geben den Objekten auch in einer nur teilweise befüllten Innenbox Halt. Stapelbar. Der Korpus verbleibt als Platzhalter im Regal.

Artikel-Nr.	für Format (cm)	Anzahl Fächer	Fachgröße T x B x H (mm)	Außenformat T x B x H (mm)	Material (mm)	Farbe außen
2193515	4,5 x 6,5	2	67 x 67 x 50	168 x 96 x 60	MW 1.6	hellgrau
216514115	4,5 x 6,5	2	67 x 67 x 50	168 x 96 x 60	MW 1.65	graublau
2193315	6 x 9	2	70 x 90 x 70	167 x 118 x 81	MW 1.6	hellgrau
216515215	6 x 9	2	70 x 90 x 70	167 x 118 x 81	MW 1.65	graublau
2112015	9 x 12, 9 x 13	4	75 x 142 x 150	336 x 172 x 162	MW 1.6	hellgrau
216510915	9 x 12, 9 x 13	4	75 x 142 x 150	336 x 172 x 162	MW 1.65	graublau
2195115	10 x 15	2	98 x 153 x 108	227 x 180 x 120	MW 1.6	hellgrau
216516315	10 x 15	2	98 x 153 x 108	227 x 180 x 120	MW 1.65	graublau
216520315	10 x 15	3	75 x 170 x 150	260 x 200 x 160	MW 1.65	graublau
2118115	10 x 15	3	75 x 170 x 150	260 x 200 x 160	MW 1.7	graublau
2115015	10 x 15, 13 x 18	4	75 x 195 x 150	336 x 225 x 162	MW 1.6	hellgrau
216511415	10 x 15, 13 x 18	4	75 x 195 x 150	336 x 225 x 162	MW 1.65	graublau
21102015	10 x 21	2	92 x 215 x 117	300 x 243 x 129	MW 1.6	hellgrau
216510315	10 x 21	2	92 x 215 x 117	300 x 243 x 129	MW 1.65	graublau
2119815	13 x 12	4	75 x 142 x 138	336 x 172 x 147	MW 1.6	hellgrau
216512015	13 x 12	4	75 x 142 x 138	336 x 172 x 147	MW 1.65	graublau
2198115	13 x 18, 12 x 16	2	108 x 183 x 140	248 x 210 x 150	MW 1.6	hellgrau
216517415	13 x 18, 12 x 16	2	108 x 183 x 140	248 x 210 x 150	MW 1.65	graublau
216520415	13 x 18	3	73 x 200 x 180	255 x 230 x 190	MW 1.65	graublau
2118215	13 x 18	3	73 x 200 x 180	255 x 230 x 190	MW 1.7	graublau
2118015	13 x 18	4	73 x 187 x 153	337 x 217 x 165	MW 1.6	hellgrau
216511915	13 x 18	4	73 x 187 x 153	337 x 217 x 165	MW 1.65	graublau
2147615	18 x 24	4	76 x 252 x 210	335 x 285 x 225	MW 1.7	graublau
3115015	18 x 24	4	73 x 255 x 195	342 x 291 x 210	FW 3.0	hellgrau

MW = Mikrowelle ; FW = Feinwelle ; H = Höhe ; B = Breite ; D = Dicke ; T = Tiefe ; L = Länge

5. Boxen

5.3 Archivboxen

KS 15 – mit Gittereinsatz

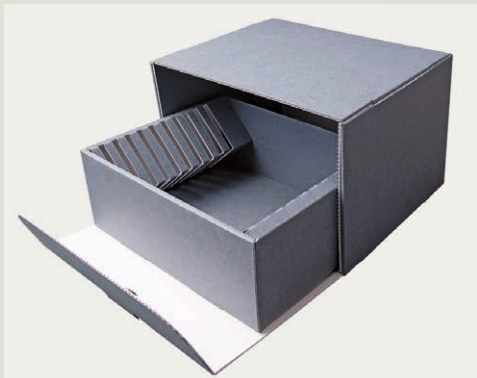

Zweiteilige Archivbox, bestehend aus einem Korpus mit Frontklappe und einer herausziehbaren Innenbox, für die vertikale, schonende Aufbewahrung von bis zu zehn Glasplatten.

Der Gittereinsatz in der Innenbox schützt die empfindlichen Platten vor Druck. Stapelbar. Der Korpus der Box verbleibt als Platzhalter im Regal.

Artikel-Nr.	für Format (cm)	Innenformat (Innenbox) T x B x H (mm)	Außenformat T x B x H (mm)	Material (mm)	Farbe außen
2111015	8,5 x 10,5 – für 10 Glasplatten	162 x 114 x 92	177 x 150 x 107	MW 1.6	hellgrau
216510715	8,5 x 10,5 – für 10 Glasplatten	162 x 114 x 92	177 x 150 x 107	MW 1.65	graublau
2175115	9 x 12 – für 10 Glasplatten	160 x 122 x 95	177 x 160 x 110	MW 1.6	hellgrau
216513415	9 x 12 – für 10 Glasplatten	160 x 122 x 95	177 x 160 x 110	MW 1.65	graublau
2112115	9 x 13 – für 10 Glasplatten	160 x 132 x 95	177 x 170 x 110	MW 1.6	hellgrau
216511015	9 x 13 – für 10 Glasplatten	160 x 132 x 95	177 x 170 x 110	MW 1.65	graublau
2113115	10 x 15 – für 10 Glasplatten	160 x 155 x 105	177 x 195 x 115	MW 1.6	hellgrau
216511215	10 x 15 – für 10 Glasplatten	160 x 155 x 105	177 x 195 x 115	MW 1.65	graublau
2115115	13 x 18 – für 10 Glasplatten	160 x 185 x 135	177 x 226 x 145	MW 1.6	hellgrau
216511515	13 x 18 – für 10 Glasplatten	160 x 185 x 135	177 x 226 x 145	MW 1.65	graublau
2116115	18 x 24 – für 10 Glasplatten	160 x 243 x 190	177 x 285 x 200	MW 1.6	hellgrau
216511715	18 x 24 – für 10 Glasplatten	160 x 243 x 190	177 x 285 x 200	MW 1.65	graublau
2117115	24 x 30 – für 10 Glasplatten	160 x 305 x 245	185 x 354 x 265	FW 3.0	hellgrau

MW = Mikrowelle ; FW = Feinwelle ; H = Höhe ; B = Breite ; D = Dicke ; T = Tiefe ; L = Länge

5. Boxen

5.4 Archivbox für gerollte Objekte

KS 16 – mit inliegender Hülse

Stülpbox mit inliegender Hülse, geeignet für die schonende Aufbewahrung von gerollten Objekten wie Landkarten, Pläne, Textilien usw. Die Hülse aus spiralgewickeltem, naturweißem Museumskarton liegt auf zwei Auflagen – das Objekt ist dadurch keinem Druck ausgesetzt. Zum Ausheben der Hülse werden zwei Textilschlaufen mitgeliefert. Lieferung in aufgerichtetem Zustand.

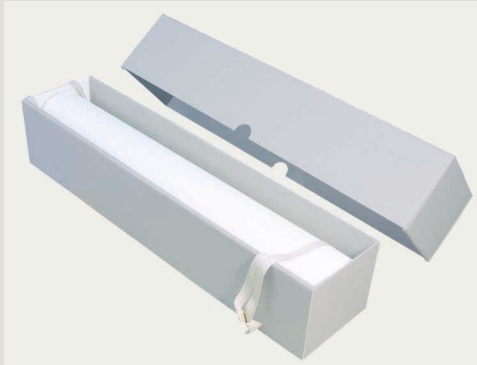

Artikel-Nr.	Ausführung	Innenformat L x W x H (mm)	Außenformat L x W x H (mm)	Material (mm)	Farbe außen
auf Anfrage					

5. Boxen

5.4 Archivbox für gerollte Objekte

Kartenhülsen – geklebte Ausführung

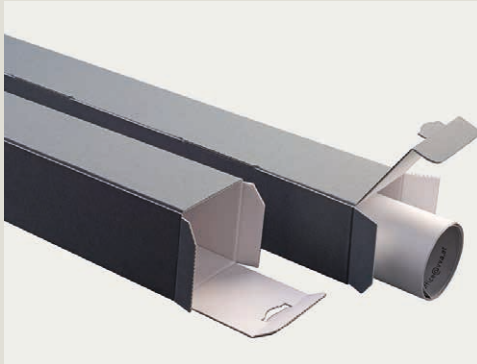

Kartenhülse mit anhängender Klappe in geklebter Ausführung, entwickelt für die Archivierung von gerollten Objekten wie z.B. Landkarten, Plänen, Zeichnungen oder Postern. Lieferung flachliegend.

Artikel-Nr.	Ausführung	Innenformat H x B x D (mm)	Außenformat H x B x D (mm)	Material (mm)	Farbe außen
21659387	geklebt	800 x 80 x 80	804 x 84 x 84	MW 1.65	graublau
21149387	geklebt	800 x 80 x 80	804 x 84 x 84	MW 1.7	graublau
21659393	geklebt	1160 x 80 x 80	1164 x 84 x 84	MW 1.65	graublau
21149393	geklebt	1160 x 80 x 80	1164 x 84 x 84	MW 1.7	graublau
2114938	geklebt	1579 x 100 x 100	1584 x 104 x 104 ⁵⁾	MW 1.7	graublau
21149748	geklebt	2100 x 120 x 120	2104 x 124 x 124 ⁵⁾	MW 1.7	graublau

MW = Mikrowelle ; FW = Feinwelle ; H = Höhe ; B = Breite ; D = Dicke ; T = Tiefe ; L = Länge ; ⁵⁾ zzgl. Fracht u. Verpackung ; ⁹⁾ Lieferung aufgerichtet

5. Boxen

5.5 Schuber, Stehsammler

KS 5 Schuber



Klassischer Schuber – mit oder ohne Griffmulden – für Bücher. Rücken sichtbar.

Hergestellt in gesteckter oder geklebter Ausführung. Die gesteckte Ausführung wird flachliegend, die geklebte aufgerichtet geliefert.

Artikel-Nr.	Ausführung	Innenformat H x B x D (mm)	Außenformat ^{5) 9)} H x B x D (mm)	Material (mm)	Farbe außen
2110205	geklebt, mit Griffmulden	300 x 209 x 73	305 x 214 x 81	MW 1.6	hellgrau
216510205	geklebt, mit Griffmulden	300 x 209 x 73	305 x 214 x 81	MW 1.65	graublau
216520105	geklebt, mit Griffmulden	316 x 226 x 85	321 x 231 x 93	MW 1.65	graublau
2480305	geklebt, mit Griffmulden	316 x 226 x 85	321 x 231 x 93	MW 1.7	graublau
2110505	geklebt, ohne Griffmulden	365 x 220 x 20	370 x 225 x 28	MW 1.6	hellgrau
216510405	geklebt, ohne Griffmulden	365 x 220 x 20	370 x 225 x 28	MW 1.65	graublau
2110705	geklebt, ohne Griffmulden	365 x 220 x 40	370 x 225 x 48	MW 1.6	hellgrau
216510605	geklebt, ohne Griffmulden	365 x 220 x 40	370 x 225 x 48	MW 1.65	graublau

MW = Mikrowelle ; FW = Feinwelle ; H = Höhe ; B = Breite ; D = Dicke ; T = Tiefe ; L = Länge ; ⁵⁾ zzgl. Fracht u. Verpackung ; ⁹⁾ Lieferung aufgerichtet

5. Boxen

5.5 Schuber, Stehsammler

KS 6 Schuber – mit Stehsammler



Schuber mit Stehsammler für Bücher, Broschüren, Zeitschriften und Loseblattsammlungen. Dicht schließend. Der Schuber kann als Platzhalter im Regal verbleiben. Für Loseblattsammlungen mit zusätzlicher Stehhilfe lieferbar. Für Bücher kann der Stehsammler wie ein Buchschuh ausgeführt werden.

Artikel-Nr.	Ausführung	Innenformat H x B x D (mm)	Außenformat H x B x D (mm)	Material (mm)	Farbe außen
auf Anfrage					

5.5 Schuber, Stehsammler

KS 9 Stehsammler – geklebte Ausführung



Stehsammler in geklebter Ausführung für Bücher, Broschüren, Zeitschriften und Loseblattsammlungen. Auch lieferbar mit zusätzlicher Stehhilfe, die das Durchbiegen der Objekte bei nicht voll befüllter Box verhindert. Für Bücher kann der Stehsammler wie ein Buchschuh ausgeführt werden.

Artikel-Nr.	Ausführung (geklebt)	Innenformat H x B x D (mm)	Außenformat H x B x D (mm)	Material (mm)	Farbe außen
216520309	mit Griffloch	307 x 220 x 80	316 x 226 x 85	MW 1.65	graublau
2480109	mit Griffloch	307 x 220 x 80	316 x 226 x 85	MW 1.7	graublau

MW = Mikrowelle ; FW = Feinwelle ; H = Höhe ; B = Breite ; D = Dicke ; T = Tiefe ; L = Länge

5. Boxen

5.5 Schuber, Stehsammler

KS 9 Stehsammler – gesteckte Ausführung



Stehsammler mit einfacher Steckkonstruktion für Bücher, Broschüren, Zeitschriften und Loseblattsammlungen. Auch lieferbar mit zusätzlicher Stehhilfe, die das Durchbiegen der Objekte bei nicht voll befüllter Box verhindert. Für Bücher kann der Stehsammler wie ein Buchschuh ausgeführt werden.

Artikel-Nr.	Ausführung (gesteckt)	Innenformat H x B x D (mm)	Außenformat H x B x D (mm)	Material (mm)	Farbe außen
2119009	ohne Griffloch	250 x 200 x 80	259 x 206 x 85	MW 1.6	hellgrau
216510109	ohne Griffloch	250 x 200 x 80	259 x 206 x 85	MW 1.65	graublau
2119109	ohne Griffloch	265 x 220 x 50	274 x 226 x 55	MW 1.6	hellgrau
216510209	ohne Griffloch	265 x 220 x 50	274 x 226 x 55	MW 1.65	graublau
216520109	mit Griffloch	300 x 230 x 80	309 x 239 x 86	MW 1.65	graublau
214711009	mit Griffloch	300 x 230 x 80	309 x 239 x 86	MW 1.7	graublau
216520209	ohne Griffloch	320 x 270 x 80	329 x 279 x 86	MW 1.65	graublau
214712009	ohne Griffloch	320 x 270 x 80	329 x 279 x 86	MW 1.7	graublau

5. Boxen

5.6 Stülpboxen

KS 8



Preiswerte zweiteilige Stülpdeckelbox, bestehend aus Boden und Deckel. Im geschlossenen Zustand mit doppelter Wandstärke, einfache Einsteckverbindung an den Seitenwänden. Geeignet u. a. für Textilien, Archivalien, Gemälde und andere Sammlungsobjekte.

Artikel-Nr.	für Format (cm)	Fachgröße L x B x H/H* (mm)	Außenformat L x B x H (mm)	Material (mm)	Farbe außen
652008	Mikrofiches	330 x 160 x 120/120	347 x 469 x 84	MW 1.6	hellgrau
216512108	Mikrofiches	330 x 160 x 120/120	347 x 469 x 84	MW 1.65	graublau
2115308	13 x 18	338 x 200 x 160/80	348 x 215 x 164	MW 1.6	hellgrau
216511508	13 x 18	338 x 200 x 160/80	348 x 215 x 164	MW 1.65	graublau
2115108	18 x 24	240 x 180 x 80/80	249 x 193 x 84	MW 1.6	hellgrau
216511408	18 x 24	240 x 180 x 80/80	249 x 193 x 84	MW 1.65	graublau
3115208	18 x 24	240 x 190 x 140/140	257 x 204 x 148	FW 3.0	hellgrau
3116008	20 x 30	312 x 200 x 160/160	329 x 214 x 168	FW 3.0	hellgrau
2116108	24 x 30	338 x 260 x 210/105	348 x 275 x 215	MW 1.6	hellgrau
216511608	24 x 30	338 x 260 x 210/105	348 x 275 x 215	MW 1.65	graublau
2117008	24 x 30	338 x 320 x 275/134	348 x 335 x 279	MW 1.6	hellgrau
216511708	24 x 30	338 x 320 x 257/134	348 x 335 x 279	MW 1.65	graublau
2117108		340 x 256 x 105/105	349 x 269 x 109	MW 1.6	hellgrau
216511808		340 x 256 x 105/105	349 x 269 x 109	MW 1.65	graublau
2117208		340 x 265 x 80/80	357 x 289 x 88	MW 1.6	hellgrau
216511908		340 x 265 x 80/80	357 x 289 x 88	MW 1.65	graublau
3117308		373 x 261 x 142/142	390 x 285 x 150	FW 3.0	hellgrau
3117508		390 x 280 x 110/110	407 x 304 x 118	FW 3.0	hellgrau
3117608		400 x 300 x 120/80	417 x 324 x 128	FW 3.0	hellgrau
3117708		540 x 383 x 104/104	559 x 409 x 112	FW 3.0	hellgrau
3117808		570 x 445 x 76/76	587 x 469 x 84	FW 3.0	hellgrau

MW = Mikrowelle ; FW = Feinwelle ; H = Höhe ; H* = zweites H Maß ist die Deckelhöhe ; B = Breite ; D = Dicke ; T = Tiefe ; L = Länge

5. Boxen

5.6 Stülpboxen

KS 12



Zweiteilige Stülpdeckelbox, bestehend aus Boden und Deckel mit ringsum doppelter Wandstärke, im geschlossenen Zustand mit vierfacher Wandstärke, äußerst stabil. Innen glattwandig durch Faltkonstruktion.

Auf Wunsch mit ausklappbarer Seitenwand am Unterteil.

Artikel-Nr.	Ausführung	Innenformat L x B x H/H* (mm)	Außenformat L x B x H (mm)	Material (mm)	Farbe außen
2480112	mit Klappe an der langen Seite	240 x 200 x 50/50	260 x 221 x 56	MW 1.8	hellgrau
2131012	mit Klappe an der langen Seite	320 x 250 x 50/50	345 x 276 x 57	MW 1.8	hellgrau
2132012	mit Klappe an der langen Seite	380 x 260 x 50/50	399 x 280 x 56	MW 1.8	hellgrau
2132112	mit Klappe an der langen Seite	380 x 290 x 50/50	410 x 320 x 56	MW 1.8	hellgrau
216520112	mit Klappe am Ober- und Unterteil	385 x 275 x 105/105	415 x 305 x 112	MW 1.65	graublau
2110212	mit Klappe am Ober- und Unterteil	385 x 275 x 105/105	415 x 305 x 112	MW 1.7	graublau
2110312	mit Klappe an der langen Seite	505 x 405 x 60/60	540 x 436 x 64	MW 1.6	hellgrau
216510212	mit Klappe an der langen Seite	505 x 405 x 60/60	540 x 436 x 64	MW 1.65	graublau
2133012	ohne Klappe	620 x 440 x 95/95	639 x 460 x 101	MW 1.6	hellgrau
216512012	ohne Klappe	620 x 440 x 95/95	639 x 460 x 101	MW 1.65	graublau

MW = Mikrowelle ; FW = Feinwelle ; H = Höhe ; H* = zweites H Maß ist die Deckelhöhe ; B = Breite ; D = Dicke ; T = Tiefe ; L = Länge

5. Boxen

5.6 Stülpboxen

KS 16 – Wellpappe



Zweiteilige Stülpbox aus Wellpappe, bestehend aus Boden und Deckel, an jeweils zwei Seiten doppelte Wandstärke. Im geschlossenen Zustand mit dreifacher Wandstärke, innen glattwandig, sehr stabil.

Diese tausendfach verkaufte Archivbox kann auch passend für großvolumige Objekte (z.B. Textilien, Musikinstrumente, Gemälde, Installationen usw.) hergestellt werden. Auf Wunsch mit ausklappbarer Seitenwand am Unterteil.

Artikel-Nr.	für Format (cm)/Ausführung	Innenformat L x B x H/H* (mm)	Außenformat L x B x H (mm)	Material (mm)	Farbe außen
2110116		135 x 135 x 127/63	152 x 152 x 133	MW 1.6	hellgrau
216510116		135 x 135 x 127/63	152 x 152 x 133	MW 1.65	graublau
2480116	ohne Schlitze	151 x 151 x 75/75	172 x 174 x 87	MW 1.8	hellgrau
2111216		270 x 106 x 105/50	288 x 123 x 111	MW 1.6	hellgrau
216510916		270 x 106 x 105/50	288 x 123 x 111	MW 1.65	graublau
2112016	4 Trennkartons (27,3 x 9)	273 x 150 x 95/40	294 x 172 x 102	MW 1.6	hellgrau
216511316	4 Trennkartons (27,3 x 9)	273 x 150 x 95/40	294 x 172 x 102	MW 1.65	graublau
2110416		298 x 225 x 170/60	317 x 246 x 177	MW 1.8	hellgrau
2111116		332 x 252 x 104/104	350 x 270 x 110	MW 1.6	hellgrau
216510816		332 x 252 x 104/104	350 x 270 x 110	MW 1.65	graublau
2111316		333 x 245 x 95/95	350 x 260 x 100	MW 1.6	hellgrau
216511016		333 x 245 x 95/95	350 x 260 x 100	MW 1.65	graublau
2110516		340 x 265 x 100/100	355 x 280 x 106	MW 1.6	hellgrau
216510316		340 x 265 x 100/100	355 x 280 x 106	MW 1.65	graublau
2111416		358 x 25 x 96/96	391 x 293 x 102	FW 3.0	hellgrau
2110616		362 x 252 x 104/104	380 x 270 x 110	MW 1.6	hellgrau
216510416		362 x 252 x 104/104	380 x 270 x 110	MW 1.65	graublau
3110716		364 x 237 x 80/80	395 x 270 x 90	FW 3.0	hellgrau
2110816		375 x 265 x 95/95	390 x 280 x 100	MW 1.6	hellgrau
216510516		375 x 265 x 95/95	390 x 280 x 100	MW 1.65	graublau
2111516		375 x 265 x 145/145	390 x 280 x 150	MW 1.6	hellgrau
216511116		375 x 265 x 145/145	390 x 280 x 150	MW 1.65	graublau
2111616		375 x 265 x 194/100	396 x 287 x 201	MW 1.6	hellgrau
216511216		375 x 265 x 194/100	396 x 287 x 201	MW 1.65	graublau
2110016	DIN A4, Folio (Brauweilerbox)	382 x 261 x 103/103	400 x 282 x 110	MW 1.6	hellgrau
2110916		382 x 272 x 104/104	400 x 290 x 110	MW 1.6	hellgrau
216510616		382 x 272 x 104/104	400 x 290 x 110	MW 1.65	graublau

MW = Mikrowelle ; FW = Feinwelle ; H = Höhe ; H* = zweites H Maß ist die Deckelhöhe ; B = Breite ; D = Dicke ; T = Tiefe ; L = Länge

5. Boxen

5.6 Stülpboxen

KS 16 – Wellpappe

Artikel-Nr.	für Format/Ausführung	Innenformat L x B x H/H* (mm)	Außenformat L x B x H (mm)	Material (mm)	Farbe außen
216520216	ausklappbare Seite an Längsseite	428 x 268 x 125/50	449 x 286 x 131	MW 1.65	graublau
2110316	ausklappbare Seite an Längsseite	428 x 268 x 125/50	449 x 286 x 131	MW 1.7	graublau
3111016		505 x 372 x 85/85	530 x 400 x 90	FW 3.0	hellgrau

5.6 Stülpboxen

KS 16 – Vollkarton

Zweiteilige Stülpbox aus Vollkarton, bestehend aus Boden und Deckel, an jeweils zwei Seiten doppelte Wandstärke. Im geschlossenen Zustand mit dreifacher Wandstärke, innen glattwandig, sehr stabil. Auf Wunsch mit ausklappbarer Seitenwand am Unterteil.



Artikel-Nr.	Innenformat L x B x H/H* (mm)	Außenformat L x B x H (mm)	Material (mm)	Farbe außen
479981316	370 x 264 x 105/105	385 x 280 x 110	Archivkarton 04799, 1,3 mm	graublau/naturweiß

MW = Mikrowelle ; FW = Feinwelle ; H = Höhe ; H* = zweites H Maß ist die Deckelhöhe ; B = Breite ; D = Dicke ; T = Tiefe ; L = Länge

5. Boxen

5.6 Stülpboxen

KS 16 – mit Zugschlaufen und Trennstegen



Zweiteilige Stülpbox geeignet für die Archivierung von Postkarten, Karteikarten und Mikrofiches. Hergestellt aus MW 1.65 oder MW 1.7 mm mit doppelter Wandung an je zwei Seiten, sehr stabil, mit glatten Innenflächen. Mit Textilzugschleife auf einer Schmalseite am Boxenunterteil. Lieferung mit drei losen Trennstegen.

Artikel-Nr.	für Format (cm)	3 Trennstege L x B (cm)	Innenformat L x B x H/H* (mm)	Außenformat L x B x H (mm)	Material (mm)	Farbe außen
216520516	Karteikarten 10,5 x 16	10,5 x 17	110 x 260 x 170/50	131 x 283 x 177	MW 1.65	graublau
214787016	Karteikarten 10,5 x 16	10,5 x 17	110 x 260 x 170/50	131 x 283 x 177	MW 1.7	graublau
216520716	Karteikarten 12 x 9,5	12 x 10	125 x 300 x 100/35	146 x 323 x 107	MW 1.65	graublau
214789016	Karteikarten 12 x 9,5	12 x 10	125 x 300 x 100/35	146 x 323 x 107	MW 1.7	graublau
216520616	Karteikarten 14 x 21,5	14 x 22	145 x 275 x 225/70	166 x 298 x 232	MW 1.65	graublau
214788016	Karteikarten 14 x 21,5	14 x 22	145 x 275 x 225/70	166 x 298 x 232	MW 1.7	graublau
216520316	Postkarten 9 x 14, 10,5 x 15	15 x 12	155 x 260 x 120/50	176 x 283 x 127	MW 1.65	graublau
214785016	Postkarten 9 x 14, 10,5 x 15	15 x 12	155 x 260 x 120/50	176 x 283 x 127	MW 1.7	graublau
216520416	Mikrofiches	16 x 13	165 x 330 x 130/50	186 x 353 x 137	MW 1.65	graublau
214786016	Mikrofiches	16 x 13	165 x 330 x 130/50	186 x 353 x 137	MW 1.7	graublau

MW = Mikrowelle ; FW = Feinwelle ; H = Höhe ; H* = zweites H Maß ist die Deckelhöhe ; B = Breite ; D = Dicke ; T = Tiefe ; L = Länge

5. Boxen

5.6 Stülpboxen

KS 16 – für Hüte



Zweiteilige Stülpbox, bestehend aus Boden und Deckel, an jeweils zwei Seiten doppelte Wandstärke. Zusätzliche Verstärkung durch einen eingeklebten Einlegeboden. Im geschlossenen Zustand mit dreifacher Wandstärke, innen glattwandig durch die Faltkonstruktion, sehr stabil. Mit einer ausklappbaren Seitenwand am Unterteil zum besseren Entnehmen des Hutes. Lieferung in aufgerichtetem Zustand.

Artikel-Nr.	Innenformat L x B x H/H* (mm)	Außenformat ^{5) 9)} L x B x H (mm)	Material (mm)	Farbe außen
214799917	250 x 250 x 250/80	271 x 274 x 262	MW 1.7	graublau
214799916	350 x 350 x 330/100	371 x 374 x 342	MW 1.7	graublau
2147999151	450 x 450 x 200/80	471 x 474 x 212	MW 1.7	graublau
214799915	450 x 450 x 250/80	471 x 474 x 262	MW 1.7	graublau

5.7 Faltschachtel

– für Rollfilme



Faltschachtel für die Archivierung von 16 mm- bzw. 35 mm-Rollfilmen. Hergestellt aus Fotoarchivkarton naturweiß, 0,5 mm, ohne Alkalipuffer. Dazu gibt es eine passende Klappkassette KS 3 - wahlweise hellgrau oder graublau - für 24 Faltschachteln mit 16 mm-Rollfilm bzw. 14 Faltschachteln mit 35 mm-Rollfilm.

Artikel-Nr.	Ausführung	Innenformat H x B x D (mm)	Außenformat H x B x D (mm)	Material, Dicke (mm)	Farbe außen
642589	16 mm-Rollfilm	100 x 100 x 25	102 x 102 x 26	Fotoarchivkarton, 0,5	naturweiß
642689	35 mm-Rollfilm	100 x 100 x 45	102 x 102 x 46	Fotoarchivkarton, 0,5	naturweiß
652789	Klappkassette für Rollfilme	330 x 207 x 104	345 x 221 x 109	MW 1.6	hellgrau
216513603	Klappkassette für Rollfilme	330 x 207 x 104	345 x 221 x 109	MW 1.65	graublau

MW = Mikrowelle ; FW = Feinwelle ; H = Höhe ; H* = zweites H Maß ist die Deckelhöhe ; B = Breite ; D = Dicke ; T = Tiefe ; L = Länge ; ⁵⁾ zzgl. Fracht u. Verpackung ; ⁹⁾ Lieferung aufgerichtet

5. Boxen

5.8 Boxen-Konfigurator

Boxen nach Wunsch

Nach dem Baukastenprinzip konfigurieren Sie hier Ihre Box nach Wunsch. Unser Bestand erlaubt vielfältige Kombinationsmöglichkeiten. Den Konfigurator finden Sie unter klug-conservation.de > Produkte > Konfiguration > Boxen-Konfigurator

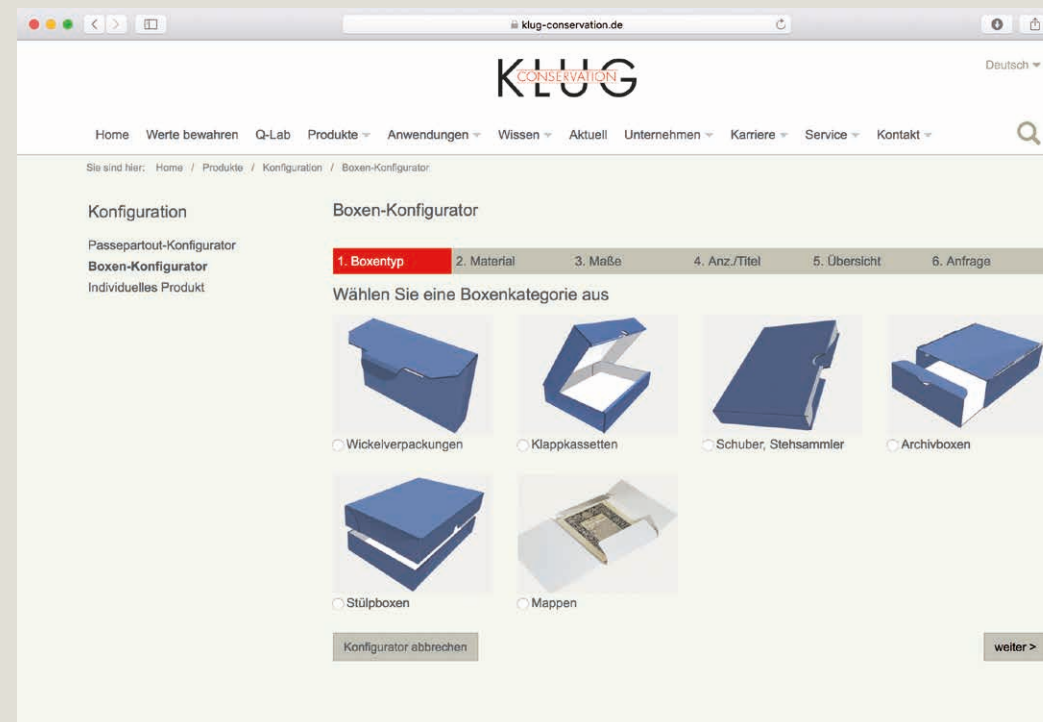

Boxen-Konfigurator

6. Hülsen

6.1 Hülsen aus Museumskarton

Hülsen aus spiralgewickeltem, naturweißem Museumskarton. Die Lagen sind mit einem geprüften, neutralen Kaschierleim ohne Weichmacher verklebt. Die Hülsen können auf die gewünschte Länge zugeschnitten werden. Sonderanfertigungen sind in verschiedenen Durchmessern und bis zu einer Länge von max. 10 m möglich. Die Muffen sind zur Verlängerung der Hülsen in 150 u. 200 mm Durchmesser auf bis zu 4200 mm Länge.

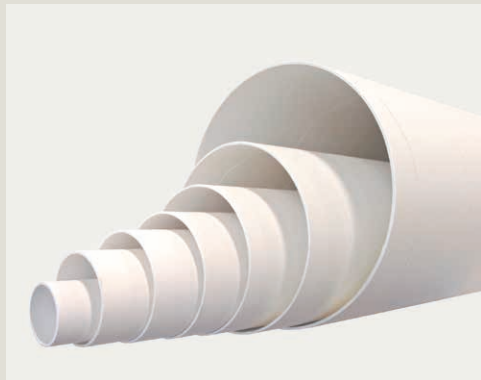

Artikel-Nr.	Wandstärke Dicke (mm)	Hülsen-Durchmesser (Ø mm)	Länge ¹⁾ (mm)	Hülsen/VE ⁵⁾ pro VE	Farbe
01911101	2,0	100	2100	1 Hülse	naturweiß
01911121	2,0	120	2100	1 Hülse	naturweiß
01911145	2,5	145	500	1 Muffe	naturweiß
01911151	2,0	150	2100	1 Hülse	naturweiß
01911190	5,0	190	500	1 Muffe	naturweiß
01911201	2,5	200	2100	1 Hülse	naturweiß
01911301	3,0	300	2500	1 Hülse	naturweiß

Bg. = Bogen ; VE = Verkaufseinheit ; ¹⁾ Zuschnitte gegen Berechnung ; ²⁾ Zuschnitte nicht möglich ; ³⁾ kein Vierseitenbeschnitt ; ⁴⁾ geriest in Packpapier je VE ; ⁵⁾ zzgl. Fracht u. Verpackung ; ⁶⁾ Verkauf nur in ganzen VEs ; ⁷⁾ Lieferung ab 250 Stück ; ⁸⁾ Verkauf ab 1 VE

7. Aktendeckel / Mappen

7.1 Aktendeckel

– mit Zweifach- oder Vierfachlochung



Aktendeckel mit Zweifach- oder Vierfachlochung (gemäß ISO-Standard), für den Schutz und die Unterteilung von Schriftgut bzw. für Montagezwecke. Hergestellt aus Archivkarton 048 hellgrau, 240 bzw. 330 g/m², mit veredelter Oberfläche, schmutzabweisend, trocken wischfest und radierfähig. Auf Wunsch fertigen wir – nach technischer Klärung – individuelle Formate und Ausführungen.

Artikel-Nr.	Für Format/Ausführung	Format H x B (mm)	Material, Flächengewicht (g/m ²), Farbe	Aktendeckel/VE ⁶⁾
048100	2-fach Lochung	310 x 218	Archivkarton 048, 240 g/m ² – hellgrau	50
048101-3	2-fach Lochung	310 x 218	Archivkarton 048, 330 g/m ² – hellgrau	50
04810127	2-fach Lochung	350 x 230	Archivkarton 048, 240 g/m ² – hellgrau	50
04810156	2-fach Lochung	350 x 230	Archivkarton 048, 330 g/m ² – hellgrau	50
04810175	4-fach Lochung	310 x 240	Archivkarton 048, 330 g/m ² – hellgrau	50
04810182	4-fach Lochung	325 x 270	Archivkarton 048, 330 g/m ² – hellgrau	50

7. Aktendeckel / Mappen

7.2 Mappen ohne Klappen

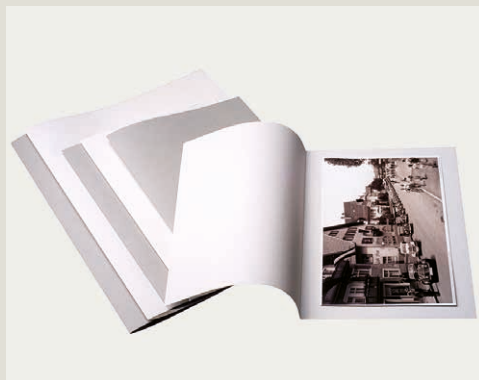

Mappen ohne Klappen hergestellt aus Archivkarton, mittig gerillt oder Museumspapier, mittig gefalzt.

Mappen ohne Klappen sind eine preiswerte Archivierungsmöglichkeit. Auf Wunsch können zusätzlich Abheftflochungen, Schirtinggelenke, Klappen oder Textilschlaufen angebracht werden.

Artikel-Nr.	für Format	Format geschlossen H x B (mm)	Format offen H x B (mm)	Lieferung	Material, Flächengewicht (g/m ²), Farbe
04860133	18 x 24	250 x 182/182	250 x 364	geschlossen	Museumspapier, 120, altweiß
0489990	DIN A4	305 x 215/215	305 x 430	geschlossen	Museumspapier, 90, altweiß
04860131	DIN A4	310 x 220/220	310 x 440	geschlossen	Museumspapier, 120, altweiß
04860134	24 x 30	310 x 247/247	310 x 494	geschlossen	Museumspapier, 120, altweiß
04865	DIN A4	318 x 230/230	318 x 460	offen	Archivkarton, 240, hellgrau
048651	DIN A4	318 x 230/230	318 x 460	offen	Archivkarton, 330, hellgrau
048601316	Folio	345 x 230/230	345 x 460	geschlossen	Museumspapier, 120, altweiß
04864	Folio	345 x 230/230	345 x 460	offen	Archivkarton, 240, hellgrau
048641	Folio	345 x 230/230	345 x 460	offen	Archivkarton, 330, hellgrau
04866	Großfolio	395 x 250/250	395 x 500	offen	Archivkarton, 240, hellgrau
048661	Großfolio	395 x 250/250	395 x 500	offen	Archivkarton, 330, hellgrau
04863120	DIN A3	425 x 310/310	425 x 620	geschlossen	Museumspapier, 120, altweiß
04863	DIN A3	425 x 320/320	425 x 640	offen	Archivkarton, 240, hellgrau
048631	DIN A3	425 x 320/320	425 x 640	offen	Archivkarton, 330, hellgrau
04864220	DIN A2	600 x 425/425	600 x 850	geschlossen	Museumspapier, 120, altweiß
0486001	DIN A2	600 x 440/440	600 x 880	offen	Archivkarton, 240, hellgrau
0486011	DIN A2	600 x 440/440	600 x 880	offen	Archivkarton, 330, hellgrau
04865320	DIN A1	845 x 600/600	845 x 1200	geschlossen	Museumspapier, 120, altweiß
048731	DIN A1	850 x 605/605	850 x 1210	offen	Archivkarton, 240, hellgrau
048733	DIN A1	850 x 605/605	850 x 1210	offen	Archivkarton, 330, hellgrau
04866420	DIN A0	1200 x 850/850	1200 x 1700	geschlossen	Museumspapier, 120, altweiß
048752	DIN A0	1200 x 850/850	1200 x 1700	geschlossen	Archivkarton, 400, hellgrau

7. Aktendeckel / Mappen

7.3 Mappen mit Klappen

Jurismappen (Standardsortiment lagernd)



Mappen mit Klappen »Jurismappen« werden aus einem Stück mit Mehrfachrillungen an den Klappen und am Rücken hergestellt. Aufdruck möglich. Das Durchbiegen und die damit verbundenen Beschädigungen von Originalen können durch das Einlegen oder Einkleben von Einlegeböden verhindert werden. Durch geringe Zusatzkosten ergibt sich ein großer Mehrwert.

Großes Standardsortiment.

Artikel-Nr.	für Format/Ausführung	Innenformat H x B x D (mm)	Material, Flächengewicht (g/m ²), Farbe
<i>Jurismappen für Format DIN A5</i>			
04820501	DIN A5	220 x 170 x 30	Archivkarton, 240, hellgrau
0482	DIN A5, nach DIN 821-C	225 x 185 x 30	Archivkarton, 240, hellgrau
<i>Jurismappen für Format DIN A4</i>			
048289201	DIN A4	305 x 230 x 30	Archivkarton, 450, hellgrau
048289211	DIN A4	305 x 230 x 60	Archivkarton, 450, hellgrau
0485	DIN A4	318 x 230 x 30	Archivkarton, 240, hellgrau
04853	DIN A4	318 x 230 x 30	Archivkarton, 330, hellgrau
048534	DIN A4, nach DIN 821-C	318 x 230 x 30	Archivkarton, 330, hellgrau
<i>Jurismappen für Format Folio</i>			
0484	Folio	345 x 230 x 30	Archivkarton, 240, hellgrau
04843	Folio	345 x 230 x 30	Archivkarton, 330, hellgrau
<i>Jurismappen für Format Großfolio</i>			
04823401	Großfolio	370 x 250 x 30	Archivkarton, 240, hellgrau
04823402	Großfolio	370 x 250 x 30	Archivkarton, 330, hellgrau
<i>Jurismappen für Format DIN A3</i>			
0483	DIN A3	430 x 320 x 30	Archivkarton, 240, hellgrau
04873	DIN A3	430 x 320 x 30	Archivkarton, 330, hellgrau
<i>Jurismappen für Format DIN A2</i>			
04834802	DIN A2, nach DIN 821-C	605 x 430 x 30	Archivkarton, 330, hellgrau
<i>Jurismappe für Format A1</i>			
04834912	DIN A1	850 x 600 x 15	Archivkarton, 330, hellgrau

VE = Verkaufseinheit ; H = Höhe ; B = Breite ; D = Dicke ; T = Tiefe ; L = Länge

7. Aktendeckel / Mappen

7.3 Mappen mit Klappen

Jurismappen (Standardsortiment kurzfristig verfügbar)

Die nebenstehenden Mappen werden kurzfristig auf Bestellung produziert

Artikel-Nr.	für Format/Ausführung	Innenformat H x B x D (mm)	Material, Flächengewicht (g/m ²), Farbe
04820243	nach DIN 821-C	130 x 90 x 30	Archivkarton, 240, hellgrau
04820241	nach DIN 821-C	130 x 90 x 30	Archivkarton, 330, hellgrau
01170101	DIN A6	160 x 115 x 30	Archivkarton, 240, hellgrau
01170202	DIN A6, nach DIN 821-C	160 x 117 x 30	Archivkarton, 240, hellgrau
04830301	nach DIN 821-C	200 x 160 x 30	Archivkarton, 240, hellgrau
04830302	nach DIN 821-C	200 x 160 x 30	Archivkarton, 330, hellgrau
04813482	nach DIN 821-C	205 x 110 x 30	Archivkarton, 240, hellgrau
04813582	nach DIN 821-C	205 x 110 x 30	Archivkarton, 330, hellgrau
048105620/1	DIN A5, nach DIN 821-C	210 x 150 x 30	Archivkarton, 240, hellgrau
048105620	DIN A5, nach DIN 821-C	210 x 150 x 30	Archivkarton, 330, hellgrau
04820502	DIN A5	220 x 170 x 30	Archivkarton, 330, hellgrau
04825795	DIN A5	220 x 170 x 35	Archivkarton, 240, hellgrau
04825895	DIN A5	220 x 170 x 35	Archivkarton, 330, hellgrau
048211	DIN A5, nach DIN 821-C	225 x 185 x 30	Archivkarton, 330, hellgrau
01170701	DIN A5	230 x 160 x 50	Archivkarton, 240, hellgrau
01170702	DIN A5	230 x 160 x 50	Archivkarton, 330, hellgrau
01170703	DIN A5	230 x 162 x 50	Archivkarton, 240, hellgrau
01170704	DIN A5	230 x 162 x 50	Archivkarton, 330, hellgrau
04820901		240 x 180 x 20	Archivkarton, 240, hellgrau
04820902		240 x 180 x 20	Archivkarton, 330, hellgrau
0483272	nach DIN 821-C	240 x 180 x 30	Archivkarton, 240, hellgrau
0483271	nach DIN 821-C	240 x 180 x 30	Archivkarton, 330, hellgrau
04821001	nach DIN 821-C	240 x 200 x 20	Archivkarton, 240, hellgrau
04821002	nach DIN 821-C	240 x 200 x 20	Archivkarton, 330, hellgrau
048721234		243 x 182 x 20	Archivkarton, 240, hellgrau
0487212		243 x 182 x 20	Archivkarton, 330, hellgrau
04820903	nach DIN 821-C	245 x 170 x 10	Archivkarton, 240, hellgrau

7. Aktendeckel / Mappen

7.3 Mappen mit Klappen

Jurismappen (Standardsortiment kurzfristig verfügbar)

Die nebenstehenden Mappen werden kurzfristig auf Bestellung produziert

Artikel-Nr.	für Format/Ausführung	Innenformat H x B x D (mm)	Material, Flächengewicht (g/m ²), Farbe
048209031	nach DIN 821-C	245 x 170 x 10	Archivkarton, 330, hellgrau
0485573	nach DIN 821-C	245 x 195 x 6	Archivkarton, 240, hellgrau
0485572	nach DIN 821-C	245 x 195 x 6	Archivkarton, 330, hellgrau
04821201		248 x 186 x 20	Archivkarton, 240, hellgrau
04821202		248 x 186 x 20	Archivkarton, 330, hellgrau
04831301	nach DIN 821-C	250 x 180 x 30	Archivkarton, 240, hellgrau
04831302	nach DIN 821-C	250 x 180 x 30	Archivkarton, 330, hellgrau
04825781		250 x 180 x 35	Archivkarton, 240, hellgrau
04825881		250 x 180 x 35	Archivkarton, 330, hellgrau
04831303	nach DIN 821-C	250 x 186 x 30	Archivkarton, 240, hellgrau
04831304	nach DIN 821-C	250 x 186 x 30	Archivkarton, 330, hellgrau
04831401	nach DIN 821-C	265 x 220 x 30	Archivkarton, 240, hellgrau
04831402	nach DIN 821-C	265 x 220 x 30	Archivkarton, 330, hellgrau
04831403		270 x 170 x 30	Archivkarton, 240, hellgrau
04831404		270 x 170 x 30	Archivkarton, 330, hellgrau
04857834		285 x 225 x 30	Archivkarton, 240, hellgrau
04857934		285 x 225 x 30	Archivkarton, 330, hellgrau
04821701	DIN A4	305 x 220 x 50	Archivkarton, 240, hellgrau
04821702	DIN A4	305 x 220 x 50	Archivkarton, 330, hellgrau
04831901	DIN A4	305 x 230 x 30	Archivkarton, 240, hellgrau
04831902	DIN A4	305 x 230 x 30	Archivkarton, 330, hellgrau
04812127	DIN A4	310 x 220 x 25	Archivkarton, 240, hellgrau
04846834	DIN A4	310 x 220 x 25	Archivkarton, 330, hellgrau
04825741	DIN A4	310 x 225 x 35	Archivkarton, 240, hellgrau
04825742	DIN A4	310 x 225 x 35	Archivkarton, 330, hellgrau
04853728	DIN A4	310 x 230 x 30	Archivkarton, 240, hellgrau
04853723	DIN A4	310 x 230 x 30	Archivkarton, 330, hellgrau

7. Aktendeckel / Mappen

7.3 Mappen mit Klappen

Jurismappen (Standardsortiment kurzfristig verfügbar)

Die nebenstehenden Mappen werden kurzfristig auf Bestellung produziert.

Artikel-Nr.	für Format/Ausführung	Innenformat H x B x D (mm)	Material, Flächengewicht (g/m ²), Farbe
04853786	DIN A4	310 x 230 x 60	Archivkarton, 240, hellgrau
04853776	DIN A4	310 x 230 x 60	Archivkarton, 330, hellgrau
04871959	DIN A4	310 x 265 x 55	Archivkarton, 240, hellgrau
04872059	DIN A4	310 x 265 x 55	Archivkarton, 330, hellgrau
048532	DIN A4, nach DIN 821-C	318 x 230 x 30	Archivkarton, 240, hellgrau
048531	DIN A4, nach DIN 821-C	318 x 230 x 50	Archivkarton, 240, hellgrau
048533	DIN A4, nach DIN 821-C	318 x 230 x 50	Archivkarton, 330, hellgrau
04832001		320 x 240 x 40	Archivkarton, 240, hellgrau
04832003		320 x 240 x 40	Archivkarton, 330, hellgrau
048719320		320 x 240 x 150	Archivkarton, 240, hellgrau
048720320		320 x 240 x 150	Archivkarton, 330, hellgrau
0485431	nach DIN 821-C	320 x 245 x 60	Archivkarton, 240, hellgrau
0485331	nach DIN 821-C	320 x 245 x 60	Archivkarton, 330, hellgrau
0485378		328 x 240 x 30	Archivkarton, 240, hellgrau
0485377		328 x 240 x 30	Archivkarton, 330, hellgrau
04832002	nach DIN 821-C	340 x 230 x 35	Archivkarton, 240, hellgrau
04832004	nach DIN 821-C	340 x 230 x 35	Archivkarton, 330, hellgrau
04842934	Folio	345 x 230 x 20	Archivkarton, 240, hellgrau
04843034	Folio	345 x 230 x 20	Archivkarton, 330, hellgrau
04824303	Folio	345 x 245 x 30	Archivkarton, 240, hellgrau
0482430	Folio	345 x 245 x 30	Archivkarton, 330, hellgrau
04812128	Folio	350 x 230 x 25	Archivkarton, 240, hellgrau
04814588	Folio	350 x 230 x 25	Archivkarton, 330, hellgrau
04886222	Folio	350 x 230 x 30	Archivkarton, 240, hellgrau
04886223	Folio	350 x 230 x 30	Archivkarton, 330, hellgrau
04832201	Folio	350 x 230 x 54	Archivkarton, 240, hellgrau
04832202	Folio	350 x 230 x 54	Archivkarton, 330, hellgrau

7. Aktendeckel / Mappen

7.3 Mappen mit Klappen

Jurismappen (Standardsortiment kurzfristig verfügbar)

Die nebenstehenden Mappen werden kurzfristig auf Bestellung produziert

Artikel-Nr.	für Format/Ausführung	Innenformat H x B x D (mm)	Material, Flächengewicht (g/m ²), Farbe
04812131		350 x 230 x 60	Archivkarton, 450, hellgrau
0484120	Folio	350 x 230 x 120	Archivkarton, 240, hellgrau
0484220	Folio	350 x 230 x 120	Archivkarton, 330, hellgrau
04832203	Folio	350 x 240 x 1	Archivkarton, 240, hellgrau
04832204	Folio	350 x 240 x 1	Archivkarton, 330, hellgrau
04887533	Folio	350 x 240 x 60	Archivkarton, 240, hellgrau
04886533	Folio	350 x 240 x 60	Archivkarton, 330, hellgrau
048843	Folio	350 x 250 x 40	Archivkarton, 240, hellgrau
048833	Folio	350 x 250 x 40	Archivkarton, 330, hellgrau
048832	Folio	350 x 250 x 50 ⁷⁾	Archivkarton, 530, hellgrau
04820534	nach DIN 821-C	355 x 288 x 1	Archivkarton, 240, hellgrau
04820537	nach DIN 821-C	355 x 288 x 1	Archivkarton, 330, hellgrau
04832301	Folio, nach DIN 821-C	360 x 220 x 30	Archivkarton, 240, hellgrau
04832302	Folio, nach DIN 821-C	360 x 220 x 30	Archivkarton, 330, hellgrau
04832403	Folio, nach DIN 821-C	360 x 220 x 55	Archivkarton, 240, hellgrau
04832303	Folio, nach DIN 821-C	360 x 220 x 55	Archivkarton, 330, hellgrau
04832501	Folio	360 x 240 x 25	Archivkarton, 240, hellgrau
04832502	Folio	360 x 240 x 25	Archivkarton, 330, hellgrau
04832505	Folio	360 x 240 x 30	Archivkarton, 240, hellgrau
04832503	Folio	360 x 240 x 30	Archivkarton, 330, hellgrau
04822401	Folio, nach DIN 821-C	360 x 240 x 50	Archivkarton, 240, hellgrau
04822402	Folio, nach DIN 821-C	360 x 240 x 50	Archivkarton, 330, hellgrau
04832701	Folio, nach DIN 821-C	360 x 240 x 50 ⁷⁾	Archivkarton, 530, hellgrau
04822801	Folio	360 x 240 x 55	Archivkarton, 240, hellgrau
04822802	Folio	360 x 240 x 55	Archivkarton, 330, hellgrau
04832601	Folio	360 x 245 x 40	Archivkarton, 240, hellgrau
04832602	Folio	360 x 245 x 40	Archivkarton, 330, hellgrau

7. Aktendeckel / Mappen

7.3 Mappen mit Klappen

Jurismappen (Standardsortiment kurzfristig verfügbar)

Die nebenstehenden Mappen werden kurzfristig auf Bestellung produziert.

Artikel-Nr.	für Format/Ausführung	Innenformat H x B x D (mm)	Material, Flächengewicht (g/m ²), Farbe
04853824	Folio	360 x 245 x 60	Archivkarton, 240, hellgrau
04853724	Folio	360 x 245 x 60	Archivkarton, 330, hellgrau
04853926	Folio	360 x 245 x 90	Archivkarton, 240, hellgrau
04853826	Folio	360 x 245 x 90	Archivkarton, 330, hellgrau
04810112	Folio	360 x 250 x 30	Archivkarton, 240, hellgrau
04810113	Folio	360 x 250 x 30	Archivkarton, 330, hellgrau
04832901	nach DIN 821-C	360 x 260 x 30	Archivkarton, 240, hellgrau
04832902	nach DIN 821-C	360 x 260 x 30	Archivkarton, 330, hellgrau
04813513	nach DIN 821-C	360 x 272 x 1	Archivkarton, 240, hellgrau
04813512	nach DIN 821-C	360 x 272 x 1	Archivkarton, 330, hellgrau
01174364	Folio	364 x 249 x 40	Archivkarton, 240, hellgrau
01174365	Folio	364 x 249 x 40	Archivkarton, 330, hellgrau
04823201	Folio	365 x 240 x 50	Archivkarton, 240, hellgrau
04823202	Folio	365 x 240 x 50	Archivkarton, 330, hellgrau
01173101	Folio	365 x 245 x 50	Archivkarton, 240, hellgrau
01173102	Folio	365 x 245 x 50	Archivkarton, 330, hellgrau
04810014	nach DIN 821-C	365 x 297 x 5	Archivkarton, 240, hellgrau
04810015	nach DIN 821-C	365 x 297 x 5	Archivkarton, 330, hellgrau
04848348	nach DIN 821-C	365 x 297 x 10	Archivkarton, 240, hellgrau
04848349	nach DIN 821-C	365 x 297 x 10	Archivkarton, 330, hellgrau
0481311		370 x 125 x 50	Archivkarton, 240, hellgrau
0481211		370 x 125 x 50	Archivkarton, 330, hellgrau
04853501	Großfolio, nach DIN 821-C	370 x 250 x 40 ⁷⁾	Archivkarton, 530, hellgrau
04872077	Großfolio	370 x 250 x 60	Archivkarton, 240, hellgrau
04872177	Großfolio	370 x 250 x 60	Archivkarton, 330, hellgrau
04823701	Großfolio	370 x 260 x 30	Archivkarton, 240, hellgrau
04823702	Großfolio	370 x 260 x 30	Archivkarton, 330, hellgrau

VE = Verkaufseinheit ; H = Höhe ; B = Breite ; D = Dicke ; T = Tiefe ; L = Länge ; ⁷⁾ Lieferung ab 250 Stück

7. Aktendeckel / Mappen

7.3 Mappen mit Klappen

Jurismappen (Standardsortiment kurzfristig verfügbar)

Die nebenstehenden Mappen werden kurzfristig auf Bestellung produziert

Artikel-Nr.	für Format/Ausführung	Innenformat H x B x D (mm)	Material, Flächengewicht (g/m ²), Farbe
04833801	nach DIN 821-C	370 x 290 x 30	Archivkarton, 240, hellgrau
04833802	nach DIN 821-C	370 x 290 x 30	Archivkarton, 330, hellgrau
04853752	Großfolio	380 x 250 x 30	Archivkarton, 240, hellgrau
04843843	Großfolio	380 x 250 x 30	Archivkarton, 330, hellgrau
04810555	Großfolio	380 x 250 x 77 ⁷⁾	Archivkarton, 530, hellgrau
04872030	Großfolio, nach DIN 821-C	380 x 260 x 1	Archivkarton, 240, hellgrau
04872022	Großfolio, nach DIN 821-C	380 x 260 x 1	Archivkarton, 330, hellgrau
0487220	Großfolio	380 x 270 x 30	Archivkarton, 240, hellgrau
0487209	Großfolio	380 x 270 x 30	Archivkarton, 330, hellgrau
04871948	Großfolio	380 x 275 x 30	Archivkarton, 240, hellgrau
04872048	Großfolio	380 x 275 x 30	Archivkarton, 330, hellgrau
04872088	Großfolio	380 x 280 x 60	Archivkarton, 240, hellgrau
04872098	Großfolio	380 x 280 x 60	Archivkarton, 330, hellgrau
04820034	nach DIN 821-C	380 x 300 x 20	Archivkarton, 240, hellgrau
04820033	nach DIN 821-C	380 x 300 x 20	Archivkarton, 330, hellgrau
04823901	Großfolio	385 x 275 x 30	Archivkarton, 240, hellgrau
04823902	Großfolio	385 x 275 x 30	Archivkarton, 330, hellgrau
04871037	Großfolio	390 x 240 x 10	Archivkarton, 240, hellgrau
04872037	Großfolio	390 x 240 x 10	Archivkarton, 330, hellgrau
04872032		390 x 290 x 30	Archivkarton, 240, hellgrau
04872014		390 x 290 x 30	Archivkarton, 330, hellgrau
04834101	nach DIN 821-C	395 x 310 x 30	Archivkarton, 240, hellgrau
04834102	nach DIN 821-C	395 x 310 x 30	Archivkarton, 330, hellgrau
04824301		400 x 280 x 30	Archivkarton, 240, hellgrau
04824302		400 x 280 x 30	Archivkarton, 330, hellgrau
04822105	nach DIN 821-C	420 x 265 x 30	Archivkarton, 240, hellgrau
04822104	nach DIN 821-C	420 x 265 x 30	Archivkarton, 330, hellgrau

7. Aktendeckel / Mappen

7.3 Mappen mit Klappen

Jurismappen (Standardsortiment kurzfristig verfügbar)

Die nebenstehenden Mappen werden kurzfristig auf Bestellung produziert

Artikel-Nr.	für Format/Ausführung	Innenformat H x B x D (mm)	Material, Flächengewicht (g/m ²), Farbe
04824501		430 x 280 x 30	Archivkarton, 240, hellgrau
04824502		430 x 280 x 30	Archivkarton, 330, hellgrau
04820201	DIN A3	430 x 300 x 60	Archivkarton, 240, hellgrau
04820101	DIN A3	430 x 300 x 60	Archivkarton, 330, hellgrau
04825823	DIN A3	430 x 320 x 35	Archivkarton, 240, hellgrau
04825723	DIN A3	430 x 320 x 35	Archivkarton, 330, hellgrau
048720056	nach DIN 821-C	435 x 365 x 1	Archivkarton, 240, hellgrau
04872005	nach DIN 821-C	435 x 365 x 1	Archivkarton, 330, hellgrau
04872114	DIN A3, nach DIN 821-C	440 x 310 x 10	Archivkarton, 240, hellgrau
04872112	DIN A3, nach DIN 821-C	440 x 310 x 10	Archivkarton, 330, hellgrau
04853927	DIN A3	440 x 330 x 105	Archivkarton, 240, hellgrau
04853827	DIN A3	440 x 330 x 105	Archivkarton, 330, hellgrau
04825503		445 x 315 x 30	Archivkarton, 240, hellgrau
04825502		445 x 315 x 30	Archivkarton, 330, hellgrau
04871046		490 x 430 x 10	Archivkarton, 240, hellgrau
04872046		490 x 430 x 10	Archivkarton, 330, hellgrau
048245031	nach DIN 821-C	498 x 358 x 30	Archivkarton, 240, hellgrau
0489749	nach DIN 821-C	498 x 358 x 30	Archivkarton, 330, hellgrau
048349012	nach DIN 821-C	500 x 350 x 1	Archivkarton, 240, hellgrau
048349011	nach DIN 821-C	500 x 350 x 1	Archivkarton, 330, hellgrau
04834901	nach DIN 821-C	500 x 400 x 1	Archivkarton, 240, hellgrau
04834902	nach DIN 821-C	500 x 400 x 1	Archivkarton, 330, hellgrau
048858	nach DIN 821-C	500 x 400 x 20	Archivkarton, 240, hellgrau
048857	nach DIN 821-C	500 x 400 x 20	Archivkarton, 330, hellgrau
04837003		525 x 370 x 30	Archivkarton, 240, hellgrau
04837001		525 x 370 x 30	Archivkarton, 330, hellgrau
048251021	nach DIN 821-C	530 x 365 x 10	Archivkarton, 240, hellgrau

7. Aktendeckel / Mappen

7.3 Mappen mit Klappen

Jurismappen (Standardsortiment kurzfristig verfügbar)

Die nebenstehenden Mappen werden kurzfristig auf Bestellung produziert

Artikel-Nr.	für Format/Ausführung	Innenformat H x B x D (mm)	Material, Flächengewicht (g/m ²), Farbe
048251023	nach DIN 821-C	530 x 365 x 10	Archivkarton, 330, hellgrau
04872505		545 x 375 x 30	Archivkarton, 240, hellgrau
04872405		545 x 375 x 30	Archivkarton, 330, hellgrau
048720115	nach DIN 821-C	560 x 360 x 5	Archivkarton, 240, hellgrau
048720113	nach DIN 821-C	560 x 360 x 5	Archivkarton, 330, hellgrau
04834701	nach DIN 821-C	560 x 400 x 20	Archivkarton, 330, hellgrau
0481036	nach DIN 821-C	575 x 440 x 1	Archivkarton, 240, hellgrau
0481037	nach DIN 821-C	575 x 440 x 1	Archivkarton, 330, hellgrau
04810370		575 x 445 x 10	Archivkarton, 240, hellgrau
04810371		575 x 445 x 10	Archivkarton, 330, hellgrau
04835001	nach DIN 821-C	600 x 500 x 1	Archivkarton, 240, hellgrau
04835002	nach DIN 821-C	600 x 500 x 1	Archivkarton, 330, hellgrau
04835004	nach DIN 821-C	600 x 500 x 30	Archivkarton, 240, hellgrau
0484629	nach DIN 821-C	600 x 500 x 30	Archivkarton, 330, hellgrau
04834801	DIN A2, nach DIN 821-C	605 x 430 x 30	Archivkarton, 240, hellgrau
04816740	nach DIN 821-C	610 x 410 x 10	Archivkarton, 240, hellgrau
04816741	nach DIN 821-C	610 x 410 x 10	Archivkarton, 330, hellgrau
0483392	nach DIN 821-C	655 x 460 x 30	Archivkarton, 240, hellgrau
0483391	nach DIN 821-C	655 x 460 x 30	Archivkarton, 330, hellgrau
04821532	nach DIN 821-C	860 x 620 x 1	Archivkarton, 240, hellgrau
04821531	nach DIN 821-C	860 x 620 x 1	Archivkarton, 330, hellgrau

7. Aktendeckel / Mappen

7.4 Mappen mit Mechanik

Archivmappe »System Brauweiler«



Archivmappe »System Brauweiler« mit Abheftmechanik, für die Ablage von gelochtem Blattgut im Format DIN A4, Folio und Großfolio. Hergestellt aus Archivkarton 048 hellgrau, 330 g/m², mit veredelter Oberfläche, schmutzabweisend, trocken wischfest und radierfähig. Inklusive Abheftmechanik aus Polyamid. Andere Formate möglich.

Artikel-Nr.	für Format Ausführung	Innenformat L x B x H (mm)	Außenformat L x B x H (mm)	Material, Flächengewicht (g/m ²), Farbe
940150	DIN A4	310 x 225 x 70	311 x 226 x 71	Archivkarton, 330, hellgrau
940154	Folio	336 x 225 x 70	337 x 256 x 71	Archivkarton, 330, hellgrau
940156	Großfolio	355 x 255 x 70	356 x 256 x 71	Archivkarton, 330, hellgrau

7.5 Graphikbetten



Graphikbetten sind Mappen mit oder ohne Klappen, zur Aufbewahrung druckempfindlicher Objekte in individuellen Formaten und Ausführungen. Aus einem Karton, einer Wellpappe oder einer Wabenplatte wird ein Ausschnitt in der Größe des Objekts erstellt. Dieser Rahmen wird mit einer Mappe verklebt. Das Objekt liegt drucksicher im Graphikbett. Graphikbetten sind gut stapelbar.

Artikel-Nr.	für Format Ausführung	Innenformat L x B x H (mm)	Außenformat L x B x H (mm)	Material, Flächengewicht (g/m ²), Farbe
0489 xx	individuelle Formate und Ausführungen			

VE = Verkaufseinheit ; H = Höhe ; B = Breite ; D = Dicke ; T = Tiefe ; L = Länge

8. Umschläge / Hüllen

8.2 Hüllen in U-Form

– aus transparentem papier



Das von KLUG-CONSERVATION entwickelte transparente Archivpapier unterscheidet sich von üblichen, Pergaminpapieren dadurch, dass es frei von Schwefel, Säuren, Lignin, Weichmachern und Metallen, aus 100 % reinen Frischfasern, nach unseren Rezepturen, hergestellt wird. Die Fotoarchivhüllen sind sehr gut geeignet für die Archivierung von Abzügen, Negativen und Glasplatten. Die Öffnung befindet sich an der breiten Seite. Das Papier und der Klebstoff haben den Photographic Activity Test (PAT) nach ISO 18916 bestanden und ist für eine Langzeitarchivierung geeignet. Andere Formate auf Anfrage.

Artikel-Nr.	für Format (cm)	Formatgröße H/H x B (mm)	Material, Flächengewicht (g/m ²), Farbe	Hüllen/VE
1211	9 x 12	105/95 x 125	Archivpapier, 40, transparent	1000
1212	9 x 13	105/95 x 135	Archivpapier, 40, transparent	1000
1213	10 x 15	115/105 x 155	Archivpapier, 40, transparent	1000
1214	12 x 16,5	127/123 x 170	Archivpapier, 40, transparent	1000
1215	13 x 18	145/135 x 190	Archivpapier, 40, transparent	1000
1216	18 x 24	192/187 x 250	Archivpapier, 50, transparent	1000
1204	DIN A4	230/220 x 310	Archivpapier, 50, transparent	500
1217	24 x 30	255/245 x 310	Archivpapier, 50, transparent	1000
1218	30 x 40	315/305 x 410	Archivpapier, 50, transparent	500
1203	DIN A3	315/305 x 440	Archivpapier, 50, transparent	500

VE = Verkaufseinheit ; H = Höhe ; B = Breite ; D = Dicke ; T = Tiefe ; L = Länge

8. Umschläge/Hüllen

8.2 Hüllen in U-Form

– aus opakem Papier



Fotoarchivhüllen von KLUG-CONSERVATION werden in hochwertiger Ausführung mit Außenklebung aus alterungsbeständigem Fotoarchivpapier, mit oder ohne Puffer, in Weiß oder Naturweiß, hergestellt. Die Hüllenöffnung ist jeweils an der langen Seite. Durch die Außenklebung entstehen glatte Innenflächen. Dies bietet einen zusätzlichen Schutz gegen Reibung und/oder Scheuern, da das Objekt nicht an der Klebelasche anliegt. Das Papier und der Klebstoff haben den Photographic Activity Test (PAT) nach ISO 18916 bestanden. Andere Formate auf Anfrage.

Artikel-Nr.	für Format (cm)	Formatgröße (außen) H/H x B (mm)	Material, Flächengewicht (g/m ²), Farbe	Außenklebung	Hüllen/VE
<i>Hüllen aus Fotoarchivpapier mit Alkalipuffer</i>					
2090	Mikrofiches	107/92 x 154	Fotoarchivpapier, 90, weiß		1000
<i>Hüllen aus Fotoarchivpapier ohne Alkalipuffer</i>					
3121	Kleinbild	51 x 251	Fotoarchivpapier, 120, naturweiß		1000
3122	6 x 6	76 x 273	Fotoarchivpapier, 120, naturweiß		1000
1111	9 x 12	105/95 x 125	Fotoarchivpapier, 120, naturweiß	✓	1000
1112	9 x 13	105/95 x 135	Fotoarchivpapier, 120, naturweiß	✓	500
1113	10 x 15	115/105 x 155	Fotoarchivpapier, 120, naturweiß	✓	500
1115	13 x 18	144/134 x 187	Fotoarchivpapier, 120, naturweiß	✓	500
1116	18 x 24	192/188 x 250	Fotoarchivpapier, 120, naturweiß	✓	500
1117	24 x 30	255/245 x 310	Fotoarchivpapier, 120, naturweiß	✓	500
1118	30 x 40	315/305 x 410	Fotoarchivpapier, 120, naturweiß	✓	500

8. Umschläge/Hüllen

8.2 Hüllen in U-Form

– aus Polyester



Transparente SECOL Hüllen aus P1-Polyester oder AS-Polyester mit 0,075 mm Dicke (75 μ), Öffnung an der schmalen Seite, Photographic Activity Test (PAT) nach ISO 18916 bestanden.

Artikel-Nr.	für Format (cm)	Dicke (mm)	Innenformat H x B (mm)	Material	Hüllen/VE
6236	13 x 18, DIN A5	0,075	230 x 152	SECOL P1-Polyester, transparent	50
6237	DIN A4	0,075	305 x 220	SECOL P1-Polyester, transparent	50

8. Umschläge / Hüllen

8.3 Hüllen in L-Form

– aus gepuffertem Museumspapier



Hüllen mit L-Öffnung, an zwei Seiten offen.
Hergestellt aus alterungsbeständigem, gepuffertem, altweißem Museumspapier 120 g/m², ohne optische Aufheller. Innenklebung an der schmalen Seite.

Das Papier und der Klebstoff haben den Photographic Activity Test (PAT) nach ISO 18916 bestanden.

Artikel-Nr.	für Format (cm)	Gewicht (g/m ²)	Innenformat B x H (mm)	Außenformat B x H (mm)	Material, Flächengewicht (g/m ²) Farbe	Umschläge/VE
110411	6 x 9	0,15	95 x 70	100 x 70	Museumspapier, 120, altweiß	100
111108099	8,5 x 10	0,15	105 x 90	110 x 90	Museumspapier, 120, altweiß	100
111108101	9 x 12	0,15	135 x 95	140 x 95	Museumspapier, 120, altweiß	100
1111081011	9 x 13	0,15	140 x 95	150 x 95	Museumspapier, 120, altweiß	100
111108102	10 x 15	0,15	155 x 110	165 x 110	Museumspapier, 120, altweiß	100
11110812	13 x 18	0,15	185 x 140	195 x 140	Museumspapier, 120, altweiß	100
11110813	18 x 24	0,15	245 x 190	255 x 190	Museumspapier, 120, altweiß	100
111108135	24 x 30	0,15	305 x 250	315 x 250	Museumspapier, 120, altweiß	100
11110815	30 x 40	0,15	405 x 310	415 x 310	Museumspapier, 120, altweiß	100
11110817	35/120 mm	0,15	260 x 60	270 x 60	Museumspapier, 120, altweiß	100
	Negativstreifen					

8. Umschläge / Hüllen

8.4 Hüllen mit Lochrand

– aus transparentem Papier



Hüllen mit verstärktem Lochrand und Vierfach-DIN-Abheftlochung, aus ungepuffertem, transparentem Archivpapier. Lieferbar für Kleinbild- und 6 x 6 cm – Negativstreifen (Taschenöffnung seitlich) und für Formate DIN A4, DIN A6 sowie gängige Fotoformate (Taschenöffnung oben). Andere Formate auf Anfrage. Das Papier und der Klebstoff haben den Photographic Activity Test (PAT) nach ISO 18916 bestanden.

Artikel-Nr.	für Format (cm/inch)	Taschenformat H x B (mm)	Außenformat H x B (mm)	Material, Flächengewicht (g/m ²) Farbe	Hüllen/ VE
3222	4 Taschen 6x6 cm, 6x9 cm (Streifen)	70 x 185	305 x 215	Archivpapier, 40, transparent	1000
3204	1 Tasche 18x24 cm, DIN A4, 8x10"	300 x 215	305 x 240	Archivpapier, 40, transparent	1000
3221	7 Taschen Kleinbild (Streifen)	35 x 225	305 x 252	Archivpapier, 40, transparent	1000
3226	4 Taschen 9x12 cm, 9x13 cm, 3,5x5"	142 x 100	310 x 238	Archivpapier, 40, transparent	1000
3225	2 Taschen 10x15 cm, 13x18 cm, DIN A6 4x6", 5x7"	145 x 197	310 x 238	Archivpapier, 40, transparent	1000

8.4 Hüllen mit Lochrand

– aus opakem Papier



Hüllen mit verstärktem Lochrand und Vierfach-DIN-Abheftlochung, aus ungepuffertem, opakem Archivpapier. Lieferbar für Format DIN A5, DIN A6, und gängige Fotoformate (Taschenöffnung oben). Andere Formate auf Anfrage. Das Papier und der Klebstoff haben den Photographic Activity Test (PAT) nach ISO 18916 bestanden.

Artikel-Nr.	für Format (cm/inch)	Taschenformat H x B (mm)	Außenformat H x B (mm)	Material, Flächengewicht (g/m ²) Farbe	Hüllen/ VE
3225-10	2 Taschen 13x18/10x15 cm, DIN A6 5x7", 4x6"	185 x 136	303 x 210	Archivpapier, 90, opak	500
3225-12	1 Tasche 18x24 cm, DIN A5, 6x8"	293 x 185	303 x 210	Archivpapier, 90, opak	500

VE = Verkaufseinheit ; H = Höhe ; B = Breite ; D = Dicke ; T = Tiefe ; L = Länge

8. Umschläge / Hüllen

8.5 Klappumschläge

– gepuffert und ungepuffert



Klappumschläge mit vier Klappen, aus einem Stück, aus gepuffertem, naturweißem Museumspapier und ungepuffertem, opakem Fotoarchivpapier für die Archivierung von Glasplatten, wertvollen Abzügen und Negativen. Die Füllhöhe der Klappumschläge beträgt 3 mm. Andere Formate auf Anfrage.

Das Papier hat den Photographic Activity Test (PAT) nach ISO 18916 bestanden.

Artikel-Nr.	für Format (cm)	Innenformat B x H (mm)	Außenformat B x H (mm)	Material, Flächengewicht (g/m ²) Farbe	Umschläge/VE
– aus gepuffertem Fotoarchivpapier 120 g/m ²					
5173	4,5 x 6,5	46 x 66	47 x 67	Fotoarchivpapier, 120, naturweiß	500
5131	4,5 x 11	47 x 112	48 x 113	Fotoarchivpapier, 120, naturweiß	500
5160	6 x 9	62 x 92	63 x 93	Fotoarchivpapier, 120, naturweiß	500
5107	6 x 13	62 x 132	63 x 133	Fotoarchivpapier, 120, naturweiß	500
5110	8,5 x 10	87 x 102	88 x 103	Fotoarchivpapier, 120, naturweiß	500
5111	9 x 12	91 x 121	92 x 122	Fotoarchivpapier, 120, naturweiß	500
5112	9 x 13	92 x 130	93 x 131	Fotoarchivpapier, 120, naturweiß	500
5113	10 x 15	101 x 151	102 x 152	Fotoarchivpapier, 120, naturweiß	500
5115	13 x 18	131 x 181	132 x 182	Fotoarchivpapier, 120, naturweiß	500
5116	18 x 24	181 x 241	182 x 242	Fotoarchivpapier, 120, naturweiß	500
5117	24 x 30	241 x 301	242 x 302	Fotoarchivpapier, 120, naturweiß	100
5118	30 x 40	301 x 401	302 x 402	Fotoarchivpapier, 120, naturweiß	100
– aus ungepuffertem Museumspapier 120 g/m ²					
51135	4,5 x 11,5	46 x 116	47 x 117	Museumspapier 120, altweiß	500
51601	6 x 9	62 x 92	63 x 93	Museumspapier 120, altweiß	500
51072	6 x 13	62 x 132	63 x 133	Museumspapier 120, altweiß	500
51103	8,5 x 10	87 x 102	88 x 103	Museumspapier 120, altweiß	500
51112	9 x 12	91 x 121	92 x 122	Museumspapier 120, altweiß	500
51122	9 x 13	92 x 130	93 x 131	Museumspapier 120, altweiß	500
51132	10 x 15	101 x 151	102 x 153	Museumspapier 120, altweiß	500
51152	13 x 18	131 x 181	132 x 182	Museumspapier 120, altweiß	500
51164	18 x 24	181 x 241	182 x 242	Museumspapier 120, altweiß	500
51172	24 x 30	241 x 301	242 x 302	Museumspapier 120, altweiß	100
51182	30 x 40	301 x 401	302 x 402	Museumspapier 120, altweiß	100

8. Umschläge / Hüllen

8.6 Urkundenhüllen

– aus Archivpapier

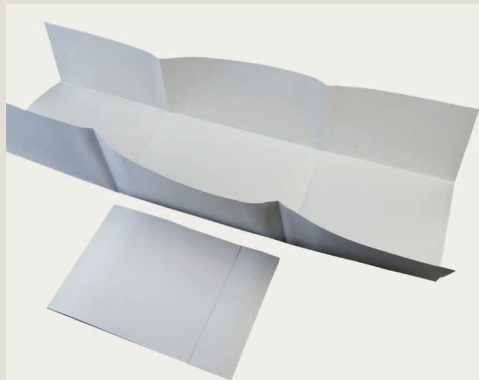

Ringsum geschlossene Hülle, dadurch kein Verlust von Fragmenten. Hergestellt durch vierseitige Faltung eines Papierbogens aus Archivpapier mit 130 g/m² in hellgrau oder graublau mit veredelter Oberfläche, schmutzabweisend, trocken wischfest und radierfähig.

Andere Formate auf Anfrage.

Artikel-Nr.	Ausführung	Innenformat L x B x H (mm)	Außenformat L x B x H (mm)	Material, Flächengewicht (g/m ²), Farbe
941151	gefalzt aus einem Bogen	260 x 180 x 2	261 x 181 x 3	Archivpapier, 130, hellgrau
9411511	gefalzt aus einem Bogen	260 x 180 x 2	261 x 181 x 3	Archivpapier, 130, graublau
941152	gefalzt aus einem Bogen	325 x 230 x 2	326 x 231 x 3	Archivpapier, 130, hellgrau

8.6 Urkundenhüllen

– aus Archivkarton



Ringsum geschlossene Hülle mit Blockboden und variabler Füllhöhe. Kein Verlust an Fragmenten. Platzsparende Aufbewahrung.

Hergestellt aus hellgrau durchgefärbtem Archivkartonarton, 240 g/m², mit veredelter Oberfläche, schmutzabweisend, trocken wischfest und radierfähig. Andere Formate auf Anfrage.

Artikel-Nr.	Ausführung	Innenformat L x B x H (mm)	Außenformat L x B x H (mm)	Material, Flächengewicht (g/m ²), Farbe
941150	ringsum geschlossen	220 x 340 x 40	221 x 341 x 41	Archivkarton, 240, hellgrau

VE = Verkaufseinheit ; H = Höhe ; B = Breite ; D = Dicke ; T = Tiefe ; L = Länge

8. Umschläge/Hüllen

8.7 Siegelschutzhüllen

Schutzhülle zur sicheren Aufbewahrung von an- bzw. abgehängten Siegeln. Schützen vor Schäden durch Druck und Stoß, vor dem Verkratzen der Oberfläche und gegen Verschmutzung. Hergestellt aus alterungsbeständigem, luftdurchlässigem, reinem Polyestervlies.



Artikel-Nr.	Siegelgröße (Ø mm)	Hüllenformat (cm)	Dicke (mm)	Flächengewicht (g/m ²)	Hüllen/VE	Farbe
9411601	35	5,1 x 6,1	2,0	300	100	weiß
941160	45	7,1 x 6,1	2,0	300	100	weiß
941165	55	8,6 x 7,3	2,0	300	100	weiß
941170	70	10,6 x 9,0	2,0	300	100	weiß
941175	80	11,6 x 9,9	2,0	300	100	weiß
941180	90	13,0 x 11,0	2,0	300	100	weiß

9. Klebstoffe/Klebebänder

9.1 Dispersionsklebstoffe

– auf wässriger Basis



Artikel-Nr.	Gewicht (kg)	Material	Einheit/VE	Farbe
0199	0,5	Dispersionsklebstoff – kurze offene Zeit	1 Dose	weiß
0200	0,5	Dispersionsklebstoff – längere offene Zeit	1 Dose	weiß

Weichmacherfrei und pH-neutral. Geeignet für Buchbinde- und Kaschierarbeiten zur Verarbeitung von Hand und mit der Maschine. Klebstoff 0199 hat eine kürzere offene Zeit und ist besonders für Arbeiten geeignet, bei denen es auf eine schnelle Anhaftung der Kleblinge ankommt. Klebstoff 0200 hat eine längere offene Zeit. Er eignet sich besonders für Kaschierarbeiten und für Arbeiten bei denen die Kleblinge nach dem Zusammenfügen noch verschoben und manipuliert werden sollen. Beide sind für die Langzeit- und Fotoarchivierung entwickelt worden.

9.1 Tylose MH300



Artikel-Nr.	Gewicht (ml)	Einheit/VE	Farbe
0203	40	1 Tube	transparent

Konservatorisch unbedenklicher Klebstoff für die Aktenaufbereitung, Bildmontage und andere Anwendungen. Ein unter konservatorischen Gesichtspunkten unbedenklicher, reversibler Klebstoff ist das Zellulosederivat Tylose MH300 (Methylhydroxyethylzellulose). Dieses Biopolymer wird üblicherweise in der Papierrestaurierung eingesetzt. Es kann von Mikroorganismen nur äußerst schwer angegriffen werden, ist physiologisch unbedenklich, wasserlöslich und damit reversibel.

VE = Verkaufseinheit

9. Klebstoffe / Klebebänder

9.2 Klebebänder

– aus Papier



Auf Stärkebasis ohne Weichmacher und Stabilisatoren gummiertes Papierklebeband für die Herstellung von Passepartoutmontagen, Mappen, Graphikbetten usw. und für die konservierende Bildeinrahmung. Frei von säurebildenden Substanzen.

Artikel-Nr.	Rollenbreite (cm)	Laufmeter ²⁾ (lfm)	Flächengewicht (g/m ²)	pH-Wert	Rolle/VE	Farbe
067-25/0	2,5	50	ca. 70	ca. 7,0	1	weiß
067-50/0	5,0	50	ca. 70	ca. 7,0	1	weiß

9.2 Klebebänder

– aus Gewebe



Auf Stärkebasis ohne Weichmacher und Stabilisatoren gummiertes Gewebeband für die Herstellung von Passepartoutmontagen, Mappen, Graphikbetten usw. und für die konservierende Bildeinrahmung. Frei von säurebildenden Substanzen. Flächengewicht von Gewebeklebebänder mit Gummierung ca. 170 g/m².

Artikel-Nr.	Rollenbreite (cm)	Laufmeter ²⁾ (lfm)	Flächengewicht (g/m ²)	pH-Wert	Rolle/VE	Farbe
089-23	3,0	50	170	7,0 – neutral	1	naturweiß
089-24	4,0	50	170	7,0 – neutral	1	naturweiß
089-25	5,0	50	170	7,0 – neutral	1	naturweiß
089-26	6,0	50	170	7,0 – neutral	1	naturweiß

Bg. = Bogen ; VE = Verkaufseinheit ; ¹⁾ Zuschnitte gegen Berechnung ; ²⁾ Zuschnitte nicht möglich ; ³⁾ kein Vierseitenbeschnitt ; ⁴⁾ geriest in Packpapier je VE ; ⁵⁾ zzgl. Fracht u. Verpackung ; ⁶⁾ Verkauf nur in ganzen VEs ; ⁷⁾ Lieferung ab 250 Stück ; ⁸⁾ Verkauf ab 1 VE

10. Zubehör

10.2 Signatureschilder



Artikel-Nr.	Ausführung	Farbe
1021	Signaturen erstellen	weiß
1023	Signaturen schneiden und aufkleben	weiß

Signatureschilder erstellen wir aus unserem alterungsbeständigen Etikettenpapier. Die individuelle Beschriftung der Etiketten erfolgt im Laserdruckverfahren. Neben der individuellen Beschriftung von Boxen, Mappen und Hüllen können gleichartige Beschriftungen auf allen Produkten im Offset- oder Siebdruckverfahren angebracht werden.

10. Zubehör

10.4 Strichcodeträger

– auch als Lesezeichen einsetzbar



Der Strichcodeträger besteht aus einem alterungsbeständigen, gepufferten, hellgrauen Archivpapier 048 mit 130 g/m². Er ist im oberen Bereich halbkreisförmig eingeschnitten, so dass er auf ein oder mehrere Blätter aufgehängt werden kann. Der Überstand über dem Objekt ist groß genug um handelsübliche Strichcodeaufkleber aufkleben zu können. Strichcodeträger werden auch als Lesezeichen eingesetzt.

Artikel-Nr.	Format H x B (mm)	Material	Bogen/VE ⁶⁾	Farbe
97-0003	180 x 60	Archivpapier 048, 130 g/m ²	100	hellgrau
97-0001	200 x 90	Archivpapier 048, 130 g/m ²	100	hellgrau

10.5 Montagehilfen

Montageecken

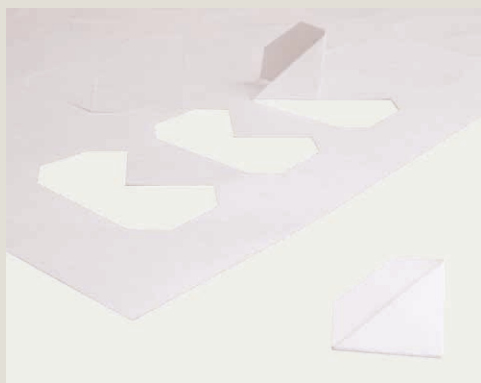

Montageecken zur Montage von Fotografien, Graphiken und weiteren flächigen Originalen. Hergestellt aus Fotoarchivpapier 120 g/m², ungepuffert, ohne optische Aufheller. 36 Fotoecken auf Zuschnitt 25 x 35 cm, nicht ausgebrochen. Verpackt in Plastiktüte, inklusive Anleitung.

Artikel-Nr.	Flächengewicht (g/m ²)	Zuschnittformat ²⁾ (cm)	Eckenformat (mm)	Ecken/Zuschnitt	Bogen/VE ⁶⁾ (Ecken)	Farbe
9411140	120	25 x 35	20 x 27	36	10 (360)	naturweiß

Bg. = Bogen ; VE = Verkaufseinheit ; ¹⁾ Zuschnitte gegen Berechnung ; ²⁾ Zuschnitte nicht möglich ; ³⁾ kein Vierseitenbeschnitt ; ⁴⁾ geriest in Packpapier je VE ; ⁵⁾ zzgl. Fracht u. Verpackung ; ⁶⁾ Verkauf nur in ganzen VEs ; ⁷⁾ Lieferung ab 250 Stück ; ⁸⁾ Verkauf ab 1 VE

10. Zubehör

10.5 Montagehilfen

Siegelbefestigungen



Bild: Stadt Frankfurt am Main – Institut für Stadtgeschichte – Jana Moczarski

Zur Befestigung von Urkunden mit anhängenden Siegeln werden für die Montage auf flächigen Unterlagen häufig Winkel, Kreise und Kreis-segmente aus Karton verwendet. Sie werden bündig oder versetzt übereinander geklebt. Damit lassen sich freie Formen von z.B. Urkunden oder Siegeln auf flächigen Unterlagen objektschonend fixieren.

Artikel-Nr.	Ausführung (Maße in mm)	Material (mm)	Stück/ Zuschnitt	Zuschnitte/VE ²⁾	Farbe (Decke/Basis)
9411100	Kreissegment: 27 x 96 x 12	MW 1.8	12	1	hellgrau/naturweiß
9411110	Kreissegment: 4 verschiedene Radien	MW 1.8	72	1	hellgrau/naturweiß
9411120	Kreis Durchmesser: 30	MW 1.8	20	1	hellgrau/naturweiß
9411130	Winkel: 35 x 35	MW 1.8	20	1	hellgrau/naturweiß

10.6 Verschlussbänderolen

– für Rollfilme



Verschlussbänderole für 16 mm und 35 mm Rollfilme aus gepuffertem Museumspapier. Durch die drei Schlitzte lässt sich die Bänderole einfach schließen. Sie schützt den Mikrofilm und verhindert zufälliges Abrollen. Das Papier hat den Photographic Activity Test (PAT) nach ISO 18916 bestanden. Lieferung im Stanzbogen-Format, nicht ausgebrochen und verpackt zu einer VE.

Artikel-Nr.	Format H x B (mm)	Material, Flächengewicht	Stück/VE ⁶⁾	Farbe
9411100	360 x 16	Museumspapier 160 g/m ²	100	altweiß
9411110	360 x 35	Museumspapier 160 g/m ²	104	altweiß

H = Höhe ; B = Breite ; Bg. = Bogen ; VE = Verkaufseinheit; ¹⁾ Zuschnitte gegen Berechnung ; ²⁾ Zuschnitte nicht möglich ; ³⁾ kein Vierseitenbeschnitt ; ⁴⁾ geriest in Packpapier je VE ; ⁵⁾ zzgl. Fracht u. Verpackung ; ⁶⁾ Verkauf nur in ganzen VEs ; ⁷⁾ Lieferung ab 250 Stück ; ⁸⁾ Verkauf ab 1 VE

10. Zubehör

10.7 Polyestervlies auf Rolle



Thermisch verfestigtes, luftdurchlässiges, 100%iges Polyestervlies auf Rolle, in 30 g/m² mit sehr glatter Oberfläche. Wird in der Konservierung u. Restaurierung für zahlreiche Arbeiten verwendet wie z.B. Unter- oder Zwischenlage für fragile Objekte, als Trägermaterial für das Waschen von Papieren, für Verklebungen, Kaschierungen und Fehlstellenergänzungen, sowie als Unterlage bzw. Zwischenlage beim Trocknen nasser Objekte.

Artikel-Nr.	Flächengewicht (g/m ²)	Rollenbreite (cm)	Laufmeter (lfm)	Material	Rolle/VE ²⁾	Farbe
9411903	30	100	50	100 % Polyester	1	weiß

10.8 Abheftmechanik



Abheftmechanik aus reinem Polyamid zur Verwendung in Mappen und gelochten Aktendeckeln. Hellgrau, frei von Weichmachern, sehr hohe Reißfestigkeit, alterungsbeständig. Durch abgerundete Köpfe leichtes Einführen der Mechanik in das Blattgut. Füllhöhe 95 mm. Das Blättern im gehefteten Stapel ist möglich. Durch eine Produktpassung passen die Köpfe der Abheftmechaniken seit Herbst 2021 in handelsübliche Umfüllhilfen.

Artikel-Nr.	Ausführung	Material	Stück/VE	Farbe
900199	Füllhöhe 95 mm /1 Ordnerinhalt	100 % Polyamid	1000	hellgrau

Bg. = Bogen ; VE = Verkaufseinheit ; ¹⁾ Zuschnitte gegen Berechnung ; ²⁾ Zuschnitte nicht möglich ; ³⁾ kein Vierseitenbeschnitt ; ⁴⁾ geriest in Packpapier je VE ; ⁵⁾ zzgl. Fracht u. Verpackung ; ⁶⁾ Verkauf nur in ganzen VEs ; ⁷⁾ Lieferung ab 250 Stück ; ⁸⁾ Verkauf ab 1 VE

10. Zubehör

10.9 Albertina Komprese



Artikel-Nr.	Format ²⁾ (cm)	Set/VE	Farbe
0512030	20 x 30	1	weiß
0512040	30 x 40	1	weiß

Enzymkomprese zum Ablösen schwerquellbarer Verklebungen auf Stärkebasis (Amylasekomprese).

Ein Set besteht aus zwei Zwischenlagepapieren, einer Amylasekomprese und einem Befeuchtungsvlies (Löschkarton).

Bitte beachten Sie die ausführliche Gebrauchsanleitung.

10.10 Panduranstift



Artikel-Nr.	Ausführung	Stift/VE	Farbe
11-1	Stift	1	weiß

Seit dem 19. Jahrhundert wird bei der maschinellen Herstellung von Papier und Karton insbesondere Alaun für die Leimung verwendet. Dies ist die Hauptursache für den vorzeitigen Zerfall von Papier.

Panduran ist ein Eriochrom-Farbstoff, der in Gegenwart von Aluminium-Ionen (in alauhaltiger Leimung) reagiert und dabei von gelb nach blau bis violett umschlägt und somit die Alauhaltigkeit des Papiers feststellt.

11. Boxing System

10.11 Set zur Bestimmung des Flächengewichts



Artikel-Nr.	Inhalt	Set/VE
99-939	Digitalwaage, Cuttermesser, Schneideschablone, Kalibriergewicht	1

Mit dem Set zur Bestimmung des Flächengewichts lässt sich innerhalb weniger Minuten das Flächengewicht von Papieren, Kartonen und Wellpappen bestimmen.

Das Flächengewicht wird in g/m^2 angegeben und ergibt sich aus dem Quotienten von Gewicht und Fläche.

Beispiel:

Ein Stück Karton mit $7,071 \times 7,071 \text{ cm}$ Größe (= 50 cm^2) wiegt $1,5 \text{ g}$.

Das Flächengewicht des Kartons ist dann $1,5 \text{ g} / 0,005 \text{ m}^2 = 300 \text{ g/m}^2$.

Bg. = Bogen ; VE = Verkaufseinheit ; ¹⁾ Zuschnitte gegen Berechnung ; ²⁾ Zuschnitte nicht möglich ; ³⁾ kein Vierseitenbeschnitt ; ⁴⁾ gerüst in Packpapier je VE ; ⁵⁾ zzgl. Fracht u. Verpackung ; ⁶⁾ Verkauf nur in ganzen VEs ; ⁷⁾ Lieferung ab 250 Stück ; ⁸⁾ Verkauf ab 1 VE

11. Boxing System

11.1 Boxing System

Boxenfertigungssystem

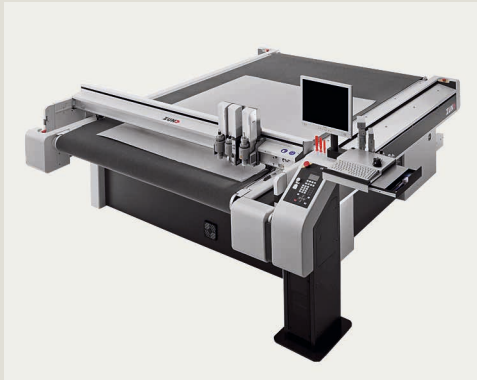

Komplettes Fertigungssystem zur Herstellung von individuellen Mappen, Boxen, Hüllen und weiteren Schutzverpackungen, insbesondere für Kulturgüter.

Das Fertigungssystem besteht aus einem oder mehreren Buchvermessungsgeräten, einem Schneid-Rill-Plotter, einer CAD-CAM Software zur Erstellung der Verpackungsdesigns, verschiedenen Maschinentreibern zur Ansteuerung und mehreren auf die KLUG-Materialien abgestimmten Rillwerkzeugen und Messern.

Das Zusammenspiel der verschiedenen Bausteine gewährleistet ein funktionierendes Gesamtsystem, welches zum Kauf oder zur Miete angeboten wird.

Bei Interesse wenden Sie sich bitte an unseren Vertrieb.

Lagerung von Papier und Karton



Hinweise zur Lagerung von Papier und Karton

Papier und Karton sind Materialien mit hygroskopischen Eigenschaften. Das heißt sie nehmen Feuchtigkeit aus der Umgebungsluft auf oder geben diese ab. Hygroskopische Materialien versuchen stetig Feuchtigkeitsdifferenzen zwischen der Umgebungsluft und dem Material auszugleichen. Dies ist ein dynamischer Prozess, der nie zum Erliegen kommt.

Die relative Luftfeuchtigkeit hängt von der jeweils herrschenden Wetterlage ab und zeigt oft starke Schwankungen. Diese Schwankungen beeinflussen in nicht klimatisierten Räumen die Lagerbedingungen entscheidend.

KLUG-Produkte werden in einem engen Feuchtigkeitsbereich zwischen 45 und 60 % relativer Feuchte hergestellt und in klimatisierten Räumen gelagert. Bei großem Unterschied zwischen Material und Umgebungsluft besteht die Gefahr, dass sich das Material verzieht (Wölbung, Tellereffekt) oder schrumpft bzw. wächst (Formatschwankungen bis zu mehreren Millimetern sind möglich).

Empfohlene Lagerbedingungen

- Temperatur 18 bis 20 °C
- Relative Feuchte 50 – 55 %

Weitere Informationen zur Lagerung von Papier und Karton erhalten Sie unter klug-conservation.de.

Lieferungs- und Zahlungsbedingungen

Preise: freibleibend, ohne gesetzliche Mehrwertsteuer (MwSt.), gültig für Deutschland.

Lieferbedingungen: ab Netto-Warenwert 500,00 € in Deutschland frei Haus;

Ausnahme: Großformate und Sperrgut.

Sendungen mit Netto-Warenwert < 500,00 € werden nach Aufwand berechnet

Hinweis zur Anlieferung: Bitte prüfen Sie Ihre Bestellung bei Anlieferung. Sollten äußerlich Schäden erkennbar sein, vermerken Sie dies bitte auf den Frachtpapieren, bevor Sie mit Ihrer Unterschrift die Sendung in Empfang nehmen. So ermöglichen Sie uns, etwaige Schäden gegenüber unserer Transportversicherung geltend zu machen.

Erfolgt die Lieferung per Spedition, so ist der Empfänger für das Abladen der Ware verantwortlich. Ist dies zum Beispiel bei Paletten-Anlieferung mangels Hubwagen nicht möglich, sprechen Sie uns bitte vor der Auftragsvergabe an. Wir finden eine Lösung!

Zahlungskonditionen: 8 Tage 2 % Skonto oder 30 Tage rein netto – ab Rechnungsdatum.

Erfüllungsort und Gerichtsstand ist Immenstadt im Allgäu. Im Übrigen gelten unsere »Allgemeinen Geschäftsbedingungen«.

Dezember 2023

KLUG-CONSERVATION
Walter Klug GmbH & Co. KG
Zollstraße 2
87509 Immenstadt/Germany

Telefon +49 (0)8323 9653 30
Telefax +49 (0)8323 9653 399 30
info@klug-conservation.de
www.klug-conservation.de